



Ligações de aperto por parafuso



Amp	6h	2P+T 200-250V 50/60Hz		3P+T 380-415V 50/60Hz		3P+T+N 380-415V 50/60Hz	
		CÓD. ARTIGO	PREÇO	CÓD. ARTIGO	PREÇO	CÓD. ARTIGO	PREÇO
16	6h	PC0136	2,68 €	PC0146	3,05 €	PC0156	3,56 €
32	6h	PC0236	3,89 €	PC0246	4,42 €	PC0256	5,02 €

Unidade de Venda - 10 unidades



Ligações de aperto por parafuso



Amp	6h	2P+T 200-250V 50/60Hz		3P+T 380-415V 50/60Hz		3P+T+N 380-415V 50/60Hz	
		CÓD. ARTIGO	PREÇO	CÓD. ARTIGO	PREÇO	CÓD. ARTIGO	PREÇO
16	6h	PC01326	10,01 €	PC01426	10,49 €	PC01526	10,80 €
32	6h	PC02326	11,30 €	PC02426	11,71 €	PC02526	12,70 €

Unidade de Venda - 1 unidade



Ligações de aperto por parafuso



Amp	6h	2P+T 200-250V 50/60Hz		3P+T 380-415V 50/60Hz		3P+T+N 380-415V 50/60Hz	
		CÓD. ARTIGO	PREÇO	CÓD. ARTIGO	PREÇO	CÓD. ARTIGO	PREÇO
16	6h	PC80136	7,60 €	PC80146	7,60 €	PC80156	9,47 €
32	6h	PC80236	17,13 €	PC80246	17,73 €	PC80256	18,69 €

Unidade de Venda - 1 unidade



Ligações de aperto por parafuso



Amp	6h	2P+T 200-250V 50/60Hz		3P+T 380-415V 50/60Hz		3P+T+N 380-415V 50/60Hz	
		CÓD. ARTIGO	PREÇO	CÓD. ARTIGO	PREÇO	CÓD. ARTIGO	PREÇO
16	6h	PC801326	11,73 €	PC801426	12,36 €	PC801526	13,77 €
32	6h	PC802326	22,20 €	PC802426	22,80 €	PC802526	23,40 €

Unidade de Venda - 1 unidade





Ligações de aperto por parafuso

POWER TWIST



Amp	6h	2P+T 200-250V 50/60Hz		3P+T 380-415V 50/60Hz		3P+T+N 380-415V 50/60Hz	
		CÓD. ARTIGO	PREÇO	CÓD. ARTIGO	PREÇO	CÓD. ARTIGO	PREÇO
63	6h	PC0336	24,32 €	PC0346	21,62 €	PC0356	22,47 €
125	6h	PC0436	54,89 €	PC0446	55,45 €	PC0456	71,85 €

Unidade de Venda - 1 unidade



Seguro



Robusto

Ligações de aperto por mola



Amp	6h	2P+T 200-250V 50/60Hz		3P+T 380-415V 50/60Hz		3P+T+N 380-415V 50/60Hz	
		CÓD. ARTIGO	PREÇO	CÓD. ARTIGO	PREÇO	CÓD. ARTIGO	PREÇO
16	6h	PC0136tt	3,15 €	PC0146tt	3,78 €	PC0156tt	4,35 €
32	6h	PC0236tt	4,38 €	PC0246tt	4,92 €	PC0256tt	6,09 €

Unidade de Venda 1 unidade



Ligações de aperto por mola



Amp	6h	2P+T 200-250V 50/60Hz		3P+T 380-415V 50/60Hz		3P+T+N 380-415V 50/60Hz	
		CÓD. ARTIGO	PREÇO	CÓD. ARTIGO	PREÇO	CÓD. ARTIGO	PREÇO
16	6h	PC01326tt	8,28 €	PC01426tt	9,03 €	PC01526tt	9,34 €
32	6h	PC02326tt	9,82 €	PC02426tt	10,29 €	PC02526tt	11,09 €

Unidade de Venda 1 unidade





Ligações de aperto por mola

Amp	6h	2P+T 200-250V 50/60Hz		3P+T 380-415V 50/60Hz		3P+T+N 380-415V 50/60Hz	
		CÓD. ARTIGO	PREÇO	CÓD. ARTIGO	PREÇO	CÓD. ARTIGO	PREÇO
16	6h	PC80136tt	7,60 €	PC80146tt	8,23 €	PC80156tt	10,45 €
32	6h	PC80236tt	21,42 €	PC0246tt	4,92 €	PC80256tt	22,92 €

Unidade de Venda - 1 unidade



Ligações de aperto por mola

Amp	6h	2P+T 200-250V 50/60Hz		3P+T 380-415V 50/60Hz		3P+T+N 380-415V 50/60Hz	
		CÓD. ARTIGO	PREÇO	CÓD. ARTIGO	PREÇO	CÓD. ARTIGO	PREÇO
16	6h	PC801326tt	12,15 €	PC801426tt	12,67 €	PC801526tt	14,07 €
32	6h	PC802326tt	27,75 €	PC802426tt	28,50 €	PC802526tt	29,25 €

Unidade de Venda - 1 unidade



Ligações de aperto por mola - Rápido e seguro

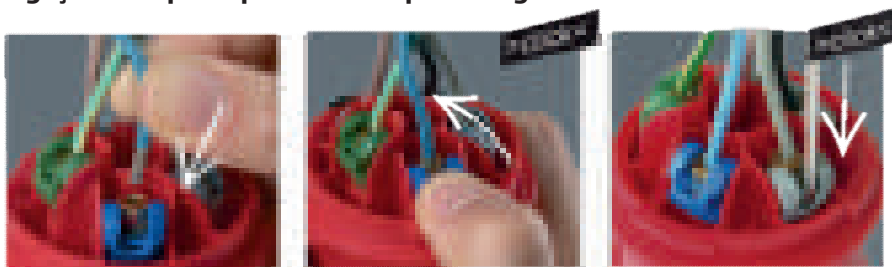

1) Inserir o fio

2) Fechar a mola

3) Reabrir a mola



Fio Condutor desnudado

- ➔ Flexível com ou sem ponteira
- ➔ Rígido



Ligações de aperto por parafuso

Amp	Icon	2P+T 200-250V 50/60Hz		3P+T 380-415V 50/60Hz		3P+T+N 380-415V 50/60Hz	
		CÓD. ARTIGO	PREÇO	CÓD. ARTIGO	PREÇO	CÓD. ARTIGO	PREÇO
16	6h	PC2136	3,65 €	PC2146	4,20 €	PC2156	4,75 €
32	6h	PC2236	4,95 €	PC2246	5,46 €	PC2256	6,00 €

Unidade de Venda - 10 unidades



Ligações de aperto por parafuso

Amp	Icon	2P+T 200-250V 50/60Hz		3P+T 380-415V 50/60Hz		3P+T+N 380-415V 50/60Hz	
		CÓD. ARTIGO	PREÇO	CÓD. ARTIGO	PREÇO	CÓD. ARTIGO	PREÇO
16	6h	PC21326	12,70 €	PC21426	12,72 €	PC21526	14,37 €
32	6h	PC22326	14,50 €	PC22426	14,38 €	PC22526	16,56 €

Unidade de Venda - 1 unidade



Ligações de aperto por parafuso

POWER
TWIST

Amp	Icon	2P+T 200-250V 50/60Hz		3P+T 380-415V 50/60Hz		3P+T+N 380-415V 50/60Hz	
		CÓD. ARTIGO	PREÇO	CÓD. ARTIGO	PREÇO	CÓD. ARTIGO	PREÇO
63	6h	PC2336	26,64 €	PC2346	31,75 €	PC2356	34,53 €
125	6h	PC2436	66,40 €	PC24456	77,07 €	PC2456	80,85 €

Unidade de Venda - 1 unidade

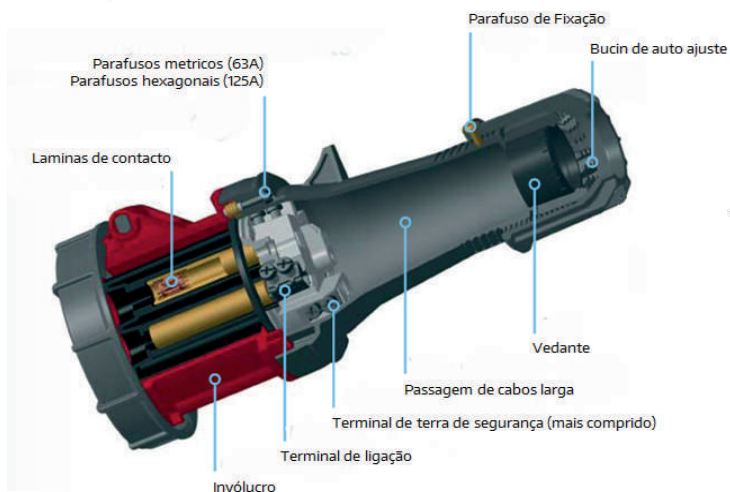



Ligações de aperto por mola

Amp	6h	2P+T 200-250V 50/60Hz		3P+T 380-415V 50/60Hz		3P+T+N 380-415V 50/60Hz	
		CÓD. ARTIGO	PREÇO	CÓD. ARTIGO	PREÇO	CÓD. ARTIGO	PREÇO
16	6h	PC2136tt	4,41 €	PC2146tt	5,25 €	PC2156tt	5,73 €
32	6h	PC2236tt	6,33 €	PC2246tt	6,99 €	PC2256tt	6,57 €

Unidade de Venda - 1 unidade



Ligações de aperto por mola

Amp	6h	2P+T 200-250V 50/60Hz		3P+T 380-415V 50/60Hz		3P+T+N 380-415V 50/60Hz	
		CÓD. ARTIGO	PREÇO	CÓD. ARTIGO	PREÇO	CÓD. ARTIGO	PREÇO
16	6h	PC21326tt	10,29 €	PC21426tt	11,24 €	PC21526tt	11,87 €
32	6h	PC22326tt	12,51 €	PC22426tt	12,98 €	PC22526tt	13,46 €

Unidade de Venda - 1 unidade



Ligações de aperto por mola - Rápido e seguro

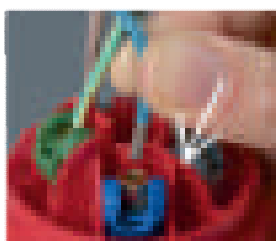

1) Inserir o fio

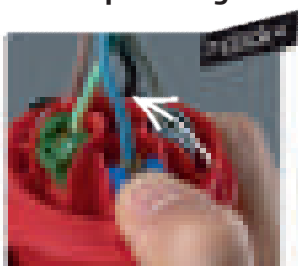

2) Fechar a mola

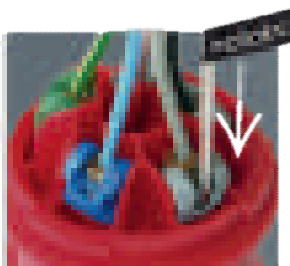

3) Reabrir a mola



Fio Condutor desnudado

- ➔ Flexível com ou sem ponteira
- ➔ Rígido

Tomadas industriais tipo CEE

Tomadas murais macho



Connection
to the future

PCE

Ligações de aperto por parafuso

Amp	6h	2P+T 200-250V 50/60Hz		3P+T 380-415V 50/60Hz		3P+T+N 380-415V 50/60Hz	
		CÓD. ARTIGO	PREÇO	CÓD. ARTIGO	PREÇO	CÓD. ARTIGO	PREÇO
16	6h	PC5136	5,16 €	PC5146	5,70 €	PC5156	7,08 €
32	6h	PC5236	5,64 €	PC5246	6,99 €	PC5256	7,62 €

Unidade de Venda - 1 unidade

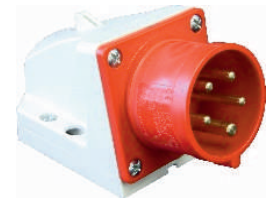

Ligações de aperto por parafuso

Amp	6h	2P+T 200-250V 50/60Hz		3P+T 380-415V 50/60Hz		3P+T+N 380-415V 50/60Hz	
		CÓD. ARTIGO	PREÇO	CÓD. ARTIGO	PREÇO	CÓD. ARTIGO	PREÇO
16	6h	PC5136d	12,34 €	PC5146d	13,43 €	PC5156d	14,31 €
32	6h	PC5236d	15,77 €	PC5246d	16,80 €	PC5256d	17,92 €

Unidade de Venda - 1 unidade



Ligações de aperto por parafuso

Amp	6h	2P+T 200-250V 50/60Hz		3P+T 380-415V 50/60Hz		3P+T+N 380-415V 50/60Hz	
		CÓD. ARTIGO	PREÇO	CÓD. ARTIGO	PREÇO	CÓD. ARTIGO	PREÇO
16	6h	PC51326k	13,40 €	PC51426k	16,32 €	PC51526k	19,50 €
32	6h	PC52326k	14,70 €	PC52426k	18,36 €	PC52526k	26,32 €

Unidade de Venda - 1 unidade



Ligações de aperto por parafuso

Amp	6h	2P+T 200-250V 50/60Hz		3P+T 380-415V 50/60Hz		3P+T+N 380-415V 50/60Hz	
		CÓD. ARTIGO	PREÇO	CÓD. ARTIGO	PREÇO	CÓD. ARTIGO	PREÇO
63	6h	PC5336	26,14 €	PC5346	27,40 €	PC5356	39,45 €
125	6h	PC5436	85,79 €	PC5446	88,54 €	PC5456	94,61 €

Unidade de Venda - 1 unidade

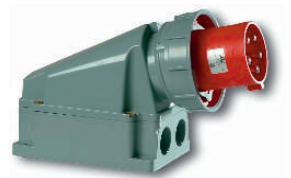

Tomadas industriais tipo CEE

Tomadas murais macho



Connection
to the future

PCE

Ligações de aperto por mola

Amp	6h	2P+T 200-250V 50/60Hz		3P+T 380-415V 50/60Hz		3P+T+N 380-415V 50/60Hz	
		CÓD. ARTIGO	PREÇO	CÓD. ARTIGO	PREÇO	CÓD. ARTIGO	PREÇO
16	6h	PC5136tt	7,11 €	PC5146tt	8,26 €	PC5156tt	9,27 €
32	6h	PC5236tt	7,65 €	PC5246tt	8,87 €	PC5256tt	9,79 €

Unidade de Venda - 1 unidade



Ligações de aperto por parafuso - Versão de Passagem

Amp	6h	2P+T 200-250V 50/60Hz		3P+T 380-415V 50/60Hz		3P+T+N 380-415V 50/60Hz	
		CÓD. ARTIGO	PREÇO	CÓD. ARTIGO	PREÇO	CÓD. ARTIGO	PREÇO
16	6h	PC95136	9,60 €	PC95146	10,56 €	PC95156	10,80 €
32	6h	PC95236	11,64 €	PC95246	12,31 €	PC95256	12,88 €

Unidade de Venda - 1 unidade



Ligações de aperto por parafuso - Versão de Passagem

Amp	6h	2P+T 200-250V 50/60Hz		3P+T 380-415V 50/60Hz		3P+T+N 380-415V 50/60Hz	
		CÓD. ARTIGO	PREÇO	CÓD. ARTIGO	PREÇO	CÓD. ARTIGO	PREÇO
16	6h	PC952136	36,72 €	PC952146	45,90 €	PC952156	52,53 €
32	6h	PC952236	43,26 €	PC952246	48,96 €	PC952256	55,62 €

Unidade de Venda - 1 unidade



Ligações de aperto por parafuso - Versão de Passagem

Amp	6h	2P+T 200-250V 50/60Hz		3P+T 380-415V 50/60Hz		3P+T+N 380-415V 50/60Hz	
		CÓD. ARTIGO	PREÇO	CÓD. ARTIGO	PREÇO	CÓD. ARTIGO	PREÇO
16	6h	---	---	---	---	PC756156	123,60 €
32	6h	---	---	---	---	PC756256	135,96 €

Unidade de Venda - 1 unidade



Tomadas industriais tipo CEE

Tomadas murais **fêmea**



Connection
to the future

PCE

Ligações de aperto por parafuso

Amp	6h	2P+T 200-250V 50/60Hz		3P+T 380-415V 50/60Hz		3P+T+N 380-415V 50/60Hz	
		CÓD. ARTIGO	PREÇO	CÓD. ARTIGO	PREÇO	CÓD. ARTIGO	PREÇO
16	6h	PC1136k	5,10 €	PC1146k	5,34 €	PC1156k	6,05 €
32	6h	PC1236k	6,30 €	PC1246k	6,64 €	PC1256k	7,00 €

Unidade de Venda - 10 unidades



Ligações de aperto por parafuso

Amp	6h	2P+T 200-250V 50/60Hz		3P+T 380-415V 50/60Hz		3P+T+N 380-415V 50/60Hz	
		CÓD. ARTIGO	PREÇO	CÓD. ARTIGO	PREÇO	CÓD. ARTIGO	PREÇO
16	6h	PC11326	14,63 €	PC11426	14,36 €	PC11526	14,38 €
32	6h	PC12326	22,93 €	PC12426	23,17 €	PC12526	22,36 €

Unidade de Venda - 1 unidade



Ligações de aperto por parafuso

Amp	6h	2P+T 200-250V 50/60Hz		3P+T 380-415V 50/60Hz		3P+T+N 380-415V 50/60Hz	
		CÓD. ARTIGO	PREÇO	CÓD. ARTIGO	PREÇO	CÓD. ARTIGO	PREÇO
63	6h	PC1336	35,56 €	PC1346	40,51 €	PC1356	43,71 €
125	6h	PC1436	91,57 €	PC1446	99,77 €	PC1456	107,58 €

Unidade de Venda - 1 unidade



Ligações de aperto por mola

Amp	6h	2P+T 200-250V 50/60Hz		3P+T 380-415V 50/60Hz		3P+T+N 380-415V 50/60Hz	
		CÓD. ARTIGO	PREÇO	CÓD. ARTIGO	PREÇO	CÓD. ARTIGO	PREÇO
16	6h	PC1136ktt	7,02 €	PC1146ktt	7,60 €	PC1156ktt	6,68 €
32	6h	PC1236ktt	7,98 €	PC1246ktt	7,28 €	PC1256ktt	9,30 €

Unidade de Venda - 1 unidade





Ligações de aperto por mola



Amp	6h	2P+T 200-250V 50/60Hz		3P+T 380-415V 50/60Hz		3P+T+N 380-415V 50/60Hz	
		CÓD. ARTIGO	PREÇO	CÓD. ARTIGO	PREÇO	CÓD. ARTIGO	PREÇO
16	6h	PC11326tt	12,48 €	PC11426tt	12,19 €	PC11526tt	12,67 €
32	6h	PC12326tt	13,30 €	PC12426tt	13,93 €	PC12526tt	15,84 €

Unidade de Venda - 1 unidade



Ligações de aperto por parafuso - versão de passagem



Amp	6h	2P+T 200-250V 50/60Hz		3P+T 380-415V 50/60Hz		3P+T+N 380-415V 50/60Hz	
		CÓD. ARTIGO	PREÇO	CÓD. ARTIGO	PREÇO	CÓD. ARTIGO	PREÇO
16	6h	PC9136	20,33 €	PC9146	21,53 €	PC9156	22,36 €
32	6h	PC9236	26,55 €	PC9246	27,46 €	PC9256	27,94 €

Unidade de Venda - 1 unidade



Ligações de aperto por parafuso - versão de passagem



Amp	6h	2P+T 200-250V 50/60Hz		3P+T 380-415V 50/60Hz		3P+T+N 380-415V 50/60Hz	
		CÓD. ARTIGO	PREÇO	CÓD. ARTIGO	PREÇO	CÓD. ARTIGO	PREÇO
16	6h		-	PC92146	22,24 €	PC92156	21,95 €
32	6h	PC92236	31,90 €	PC92246	37,75 €	PC92256	42,85 €

Unidade de Venda - 1 unidade



Ligações de aperto por parafuso - versão de passagem



Amp	6h	2P+T 200-250V 50/60Hz		3P+T 380-415V 50/60Hz		3P+T+N 380-415V 50/60Hz	
		CÓD. ARTIGO	PREÇO	CÓD. ARTIGO	PREÇO	CÓD. ARTIGO	PREÇO
16	6h	---	---	---	---	PC759156	98,07 €
32	6h	---	---	---	---	PC759256	130,02 €

Unidade de Venda - 1 unidade





Interruptor 0 - I sem tomada Schuko



Amp	6h	2P+T 200-250V 50/60Hz		3P+T 380-415V 50/60Hz		3P+T+N 380-415V 50/60Hz	
		CÓD. ARTIGO	PREÇO	CÓD. ARTIGO	PREÇO	CÓD. ARTIGO	PREÇO
16	6h	PC96061350	51,31 €	PC96061450	54,37 €	PC96061550	50,58 €
32	6h	PC96062350	55,97 €	PC96062450	57,64 €	PC96062550	57,10 €

Unidade de Venda - 1 unidade



Inversor L - 0 - R sem tomada Schuko



Amp	6h	2P+T 200-250V 50/60Hz		3P+T 380-415V 50/60Hz		3P+T+N 380-415V 50/60Hz	
		CÓD. ARTIGO	PREÇO	CÓD. ARTIGO	PREÇO	CÓD. ARTIGO	PREÇO
16	6h	---	---	PC960614501	61,50 €	PC960615501	87,36 €
32	6h	---	---	PC960624501	89,70 €	PC960625501	91,17 €

Unidade de Venda - 1 unidade



Interruptor 0 - I com 1 tomada Schuko



Amp	6h	2P+T 200-250V 50/60Hz		3P+T 380-415V 50/60Hz		3P+T+N 380-415V 50/60Hz	
		CÓD. ARTIGO	PREÇO	CÓD. ARTIGO	PREÇO	CÓD. ARTIGO	PREÇO
16	6h	PC96061351	54,48 €	PC96061451	57,64 €	PC96061551	55,46 €
32	6h	PC96062351	64,26 €	PC96062451	66,15 €	PC96062551	61,98 €

Unidade de Venda - 1 unidade



Interruptor 0 - I com 2 tomada Schuko



Amp	6h	2P+T 200-250V 50/60Hz		3P+T 380-415V 50/60Hz		3P+T+N 380-415V 50/60Hz	
		CÓD. ARTIGO	PREÇO	CÓD. ARTIGO	PREÇO	CÓD. ARTIGO	PREÇO
16	6h	PC96061352	65,56 €	PC96061452	73,59 €	PC96061552	60,36 €
32	6h	PC96062352	73,59 €	PC96062452	78,86 €	PC96062552	72,28 €

Unidade de Venda - 1 unidade



Tomadas industriais tipo CEE

Tomadas encastrar macho **versão direita**



Connection
to the future

PCE

Ligações de aperto por parafuso - c/ espelho 70 x 70mm

Amp	6h	2P+T 200-250V 50/60Hz		3P+T 380-415V 50/60Hz		3P+T+N 380-415V 50/60Hz	
		CÓD. ARTIGO	PREÇO	CÓD. ARTIGO	PREÇO	CÓD. ARTIGO	PREÇO
16	6h	PC6136	3,57 €	PC6146	4,02 €	PC6156	4,74 €
32	6h	PC6236	4,02 €	PC6246	5,28 €	PC6256	5,85 €

Unidade de Venda - 1 unidade



Ligações de aperto por parafuso - c/ espelho 75 x 75mm

Amp	6h	2P+T 200-250V 50/60Hz		3P+T 380-415V 50/60Hz		3P+T+N 380-415V 50/60Hz	
		CÓD. ARTIGO	PREÇO	CÓD. ARTIGO	PREÇO	CÓD. ARTIGO	PREÇO
16	6h	PC61326	9,18 €	PC61426	10,07 €	PC61526	13,92 €
32	6h	PC62326	10,59 €	PC62426	11,28 €	PC62526	12,04 €

Unidade de Venda - 1 unidade



Ligações de aperto por parafuso

Amp	6h	2P+T 200-250V 50/60Hz		3P+T 380-415V 50/60Hz		3P+T+N 380-415V 50/60Hz	
		CÓD. ARTIGO	PREÇO	CÓD. ARTIGO	PREÇO	CÓD. ARTIGO	PREÇO
63	6h	PC6336 (1)	24,70 €	PC6346 (1)	25,65 €	PC6356 (1)	25,75 €
125	6h	PC6436 (2)	65,59 €	PC6446 (2)	67,33 €	PC6456 (2)	73,80 €

Unidade de Venda - 1 unidade

(1) - Espelho 100 x 100mm
(2) - Espelho 120 x 120mm



Ligações de aperto por mola - c/ espelho 75 x 75mm

Amp	6h	2P+T 200-250V 50/60Hz		3P+T 380-415V 50/60Hz		3P+T+N 380-415V 50/60Hz	
		CÓD. ARTIGO	PREÇO	CÓD. ARTIGO	PREÇO	CÓD. ARTIGO	PREÇO
16	6h	PC61326tt	13,62 €	---	---	PC61526tt	17,40 €
32	6h	---	---	PC62426tt	13,62 €	PC62526tt	13,62 €

Unidade de Venda - 1 unidade



Tomadas industriais tipo CEE

Tomadas encastrar fêmea **versão direita**



Connection
to the future

PCE

Ligações de aperto por parafuso - c/ espelho 70 x 70mm



Amp	6h	2P+T 200-250V 50/60Hz		3P+T 380-415V 50/60Hz		3P+T+N 380-415V 50/60Hz	
		CÓD. ARTIGO	PREÇO	CÓD. ARTIGO	PREÇO	CÓD. ARTIGO	PREÇO
16	6h	PC3136	3,63 €	PC3146	4,29 €	PC3156	4,40 €
32	6h	PC3236	4,95 €	PC3246	5,40 €	PC3256	5,48 €

Unidade de Venda - 1 unidade



Ligações de aperto por parafuso - c/ espelho 75 x 75mm



Amp	6h	2P+T 200-250V 50/60Hz		3P+T 380-415V 50/60Hz		3P+T+N 380-415V 50/60Hz	
		CÓD. ARTIGO	PREÇO	CÓD. ARTIGO	PREÇO	CÓD. ARTIGO	PREÇO
16	6h	PC31326	12,70 €	PC31426	13,17 €	PC31526	13,40 €
32	6h	PC32326	14,88 €	PC32426	16,47 €	PC32526	14,56 €

Unidade de Venda - 1 unidade



Ligações de aperto por parafuso



Amp	6h	2P+T 200-250V 50/60Hz		3P+T 380-415V 50/60Hz		3P+T+N 380-415V 50/60Hz	
		CÓD. ARTIGO	PREÇO	CÓD. ARTIGO	PREÇO	CÓD. ARTIGO	PREÇO
63	6h	PC3336 ⁽²⁾	25,91 €	PC3346 ⁽²⁾	26,83 €	PC3356 ⁽²⁾	28,54 €
125	6h	PC3436 ⁽²⁾	57,75 €	PC3446 ⁽²⁾	62,46 €	PC3456 ⁽²⁾	70,36 €

Unidade de Venda - 1 unidade

(1) - Espelho 100 x 100mm

(2) - Espelho 120 x 120mm



Ligações de aperto por mola - c/ espelho 70 x 70mm



Amp	6h	2P+T 200-250V 50/60Hz		3P+T 380-415V 50/60Hz		3P+T+N 380-415V 50/60Hz	
		CÓD. ARTIGO	PREÇO	CÓD. ARTIGO	PREÇO	CÓD. ARTIGO	PREÇO
16	6h	PC3136tt	3,96 €	PC3146tt	4,56 €	PC3156tt	4,77 €
32	6h	PC3236tt	5,40 €	PC3246tt	5,79 €	PC3256tt	6,21 €

Unidade de Venda - 1 unidade



Tomadas industriais tipo CEE

Tomadas encastrar fêmea **versão direita**



Connection
to the future

PCE

Ligações de aperto por mola - c/ espelho 75 x 75mm

Amp	6h	2P+T 200-250V 50/60Hz		3P+T 380-415V 50/60Hz		3P+T+N 380-415V 50/60Hz	
		CÓD. ARTIGO	PREÇO	CÓD. ARTIGO	PREÇO	CÓD. ARTIGO	PREÇO
16	6h	PC31326tt	12,45 €	PC31426tt	12,69 €	PC31526tt	13,05 €
32	6h	PC32326tt	14,49 €	PC32426tt	16,31 €	PC32526tt	13,73 €

Unidade de Venda - 1 unidade



Caixa de aplicação mural - p/ Tomadas c/ espelho 75 x 75mm - 16A e 32A

Amp	6h	Sem mamilos		Com 2 mamilos		Com 4 mamilos	
		CÓD. ARTIGO	PREÇO	CÓD. ARTIGO	PREÇO	CÓD. ARTIGO	PREÇO
16/32	--	PC80000	3,71 €	PC80200	4,59 €	PC80400	7,68 €

Unidade de Venda - 1 unidade



Ligações de aperto por parafuso - c/ espelho 75 x 75mm

Amp	6h	2P+T 200-250V 50/60Hz		3P+T 380-415V 50/60Hz		3P+T+N 380-415V 50/60Hz	
		CÓD. ARTIGO	PREÇO	CÓD. ARTIGO	PREÇO	CÓD. ARTIGO	PREÇO
16	6h	PC3136f7	5,31 €	PC3146f7	5,36 €	PC3156f7	5,22 €
32	6h	PC3236f7	7,42 €	PC3246f7	7,47 €	PC3256f7	7,52 €

Unidade de Venda - 1 unidade



Caixa de aplicação mural completa

Amp	6h	2P+T 200-250V 50/60Hz		3P+T 380-415V 50/60Hz		3P+T+N 380-415V 50/60Hz	
		CÓD. ARTIGO	PREÇO	CÓD. ARTIGO	PREÇO	CÓD. ARTIGO	PREÇO
16	0	PC800136	10,20 €	PC800146	10,50 €	PC800156	11,34 €
16	2	PC802136	13,35 €	PC802146	13,65 €	PC802156	13,95 €
16	4	PC804136	17,40 €	PC804146	17,70 €	PC804156	18,00 €

Unidade de Venda - 1 unidade



Tomadas industriais tipo CEE

Tomadas encastrar macho **versão inclinada**



Connection
to the future

PCE

Ligações de aperto por parafuso

Amp	6h	2P+T 200-250V 50/60Hz		3P+T 380-415V 50/60Hz		3P+T+N 380-415V 50/60Hz	
		CÓD. ARTIGO	PREÇO	CÓD. ARTIGO	PREÇO	CÓD. ARTIGO	PREÇO
16	6h	PC777136 (1)	4,72 €	PC777146 (1)	5,67 €	PC777156 (2)	6,05 €
32	6h	PC777236 (2)	7,54 €	PC777246 (2)	8,57 €	PC777256 (2)	9,44 €

Unidade de Venda - 1 unidade

(1) - Espelho 66 x 86mm

(2) - Espelho 90 x 100mm

Ligações de aperto por parafuso

Amp	6h	2P+T 200-250V 50/60Hz		3P+T 380-415V 50/60Hz		3P+T+N 380-415V 50/60Hz	
		CÓD. ARTIGO	PREÇO	CÓD. ARTIGO	PREÇO	CÓD. ARTIGO	PREÇO
16	6h	PC7771326 (1)	8,83 €	PC7771426 (1)	8,83 €	PC7771526 (2)	9,47 €
32	6h	PC7772326 (2)	14,10 €	PC7772426 (2)	15,05 €	PC7772526 (2)	15,99 €

Unidade de Venda - 1 unidade

(1) - Espelho 66 x 86mm

(2) - Espelho 90 x 100mm

Ligações de aperto por parafuso

Amp	6h	2P+T 200-250V 50/60Hz		3P+T 380-415V 50/60Hz		3P+T+N 380-415V 50/60Hz	
		CÓD. ARTIGO	PREÇO	CÓD. ARTIGO	PREÇO	CÓD. ARTIGO	PREÇO
63	6h	PC7336 (1)	24,33 €	PC7346 (1)	25,88 €	PC7356 (1)	27,55 €
125	6h	PC7436 (2)	66,23 €	PC7446 (2)	70,59 €	PC7456 (2)	70,83 €

Unidade de Venda - 1 unidade

(1) - Espelho 100 x 112mm

(2) - Espelho 120 x 130mm

Ligações de aperto por parafuso - c/ espelho 116 x 91mm

Amp	6h	2P+T 200-250V 50/60Hz		3P+T 380-415V 50/60Hz		3P+T+N 380-415V 50/60Hz	
		CÓD. ARTIGO	PREÇO	CÓD. ARTIGO	PREÇO	CÓD. ARTIGO	PREÇO
63	6h	PC777336k	34,20 €	PC777346k	38,07 €	PC777356k	40,70 €

Unidade de Venda - 1 unidade

Tomadas industriais tipo CEE

Tomadas encastrar macho **versão inclinada**



Connection
to the future

PCE

Ligações de aperto por parafuso - c/ espelho 118 x 170



Amp	6h	2P+T 200-250V 50/60Hz		3P+T 380-415V 50/60Hz		3P+T+N 380-415V 50/60Hz	
		CÓD. ARTIGO	PREÇO	CÓD. ARTIGO	PREÇO	CÓD. ARTIGO	PREÇO
63	6h	PC777336	36,75 €	PC777346	38,82 €	PC777356	46,35 €



Unidade de Venda - 1 unidade

Ligações de aperto por mola



Amp	6h	2P+T 200-250V 50/60Hz		3P+T 380-415V 50/60Hz		3P+T+N 380-415V 50/60Hz	
		CÓD. ARTIGO	PREÇO	CÓD. ARTIGO	PREÇO	CÓD. ARTIGO	PREÇO
16	6h	PC777136tt (1)	5,79 €	PC777146tt (1)	7,08 €	PC777156tt (2)	7,35 €
32	6h	PC777236tt (2)	9,48 €	PC777246tt (2)	10,68 €	PC777256tt (2)	11,55 €



Unidade de Venda - 1 unidade

- (1) - Espelho 66 x 86mm
- (2) - Espelho 90 x 100mm

Ligações de aperto por mola



Amp	6h	2P+T 200-250V 50/60Hz		3P+T 380-415V 50/60Hz		3P+T+N 380-415V 50/60Hz	
		CÓD. ARTIGO	PREÇO	CÓD. ARTIGO	PREÇO	CÓD. ARTIGO	PREÇO
16	6h	PC7771326tt (1)	8,94 €	PC7771426tt (1)	8,94 €	PC7771526tt (2)	13,16 €
32	6h	PC7772326tt (2)	14,25 €	PC7772426tt (2)	18,45 €	PC7772526tt (2)	19,62 €



Unidade de Venda - 1 unidade

- (1) - Espelho 66 x 86mm
- (2) - Espelho 90 x 100mm

Ligações de aperto por mola - Rápido e seguro

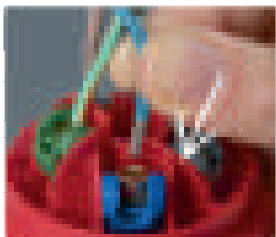

1) Inserir o fio

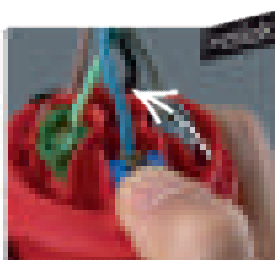

2) Fechar a mola

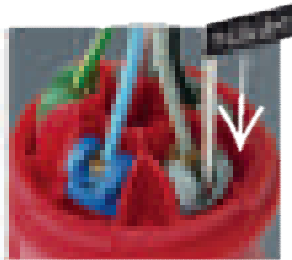

3) Reabrir a mola

Tomadas industriais tipo CEE

Tomadas encastrar fêmea **versão inclinada**



Connection
to the future

PCE

Ligações de aperto por parafuso

Amp	6h	2P+T 200-250V 50/60Hz		3P+T 380-415V 50/60Hz		3P+T+N 380-415V 50/60Hz	
		CÓD. ARTIGO	PREÇO	CÓD. ARTIGO	PREÇO	CÓD. ARTIGO	PREÇO
16	6h	PC4136 (1)	3,66 €	PC4146 (1)	4,10 €	PC4156 (2)	4,95 €
32	6h	PC4236 (2)	5,31 €	PC4246 (2)	5,55 €	PC4256 (2)	6,39 €

Unidade de Venda - 1 unidade

(1) - Espelho 70 x 85mm

(2) - Espelho 80 x 97mm

Ligações de aperto por parafuso - c/ espelho 92 x 100mm

Amp	6h	2P+T 200-250V 50/60Hz		3P+T 380-415V 50/60Hz		3P+T+N 380-415V 50/60Hz	
		CÓD. ARTIGO	PREÇO	CÓD. ARTIGO	PREÇO	CÓD. ARTIGO	PREÇO
16	6h	PC41326	13,14 €	PC41426	13,20 €	PC41526	13,25 €
32	6h	PC42326	14,37 €	PC42426	14,62 €	PC42526	15,84 €

Unidade de Venda - 1 unidade

Ligações de aperto por parafuso

Amp	6h	2P+T 200-250V 50/60Hz		3P+T 380-415V 50/60Hz		3P+T+N 380-415V 50/60Hz	
		CÓD. ARTIGO	PREÇO	CÓD. ARTIGO	PREÇO	CÓD. ARTIGO	PREÇO
63	6h	PC4336 (1)	25,80 €	PC4346 (1)	25,90 €	PC4356 (1)	26,76 €
125	6h	PC4436 (2)	57,66 €	PC4446 (2)	67,50 €	PC4456 (2)	73,17 €

Unidade de Venda - 1 unidade

(1) - Espelho 100 x 112mm

(2) - Espelho 120 x 130mm

Tomada que permite colocar cadeado - c/ espelho 62x68mm

Amp	6h	2P+T 200-250V 50/60Hz		3P+T 380-415V 50/60Hz		3P+T+N 380-415V 50/60Hz	
		CÓD. ARTIGO	PREÇO	CÓD. ARTIGO	PREÇO	CÓD. ARTIGO	PREÇO
16	6h	PC413-6f66	17,40 €	--	--	--	--

Unidade de Venda - 1 unidade

Tomadas industriais tipo CEE

Tomadas encastrar fêmea **versão inclinada**



Connection
to the future

PCE

Tomada com contacto auxiliar

Amp	6h	2P+T 200-250V 50/60Hz		3P+T 380-415V 50/60Hz		3P+T+N 380-415V 50/60Hz	
		CÓD. ARTIGO	PREÇO	CÓD. ARTIGO	PREÇO	CÓD. ARTIGO	PREÇO
16	6h	PC4136h (1)	3,66 €	--	--	--	--
32	6h	PC4236h (2)	5,31 €	--	--	--	--

Unidade de Venda - 1 unidade

- (1) - Espelho 70 x 85mm
(2) - Espelho 80 x 97mm



Tomada com contacto auxiliar

Amp	6h	2P+T 200-250V 50/60Hz		3P+T 380-415V 50/60Hz		3P+T+N 380-415V 50/60Hz	
		CÓD. ARTIGO	PREÇO	CÓD. ARTIGO	PREÇO	CÓD. ARTIGO	PREÇO
16	6h	PC41326f78h (1)	11,94 €	--	--	--	--
32	6h	PC42326f78h (2)	14,07 €	--	--	--	--

Unidade de Venda - 1 unidade

- (1) - Espelho 70 x 85mm
(2) - Espelho 80 x 97mm

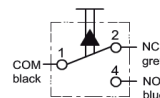

Ligações de aperto por mola

Amp	6h	2P+T 200-250V 50/60Hz		3P+T 380-415V 50/60Hz		3P+T+N 380-415V 50/60Hz	
		CÓD. ARTIGO	PREÇO	CÓD. ARTIGO	PREÇO	CÓD. ARTIGO	PREÇO
16	6h	PC4136tt (1)	4,35 €	PC4146tt (1)	4,83 €	PC4156tt (2)	5,97 €
32	6h	PC4236tt (2)	6,54 €	PC4246tt (2)	6,57 €	PC4256tt (2)	7,50 €

Unidade de Venda - 1 unidade

- (1) - Espelho 70 x 85mm
(2) - Espelho 80 x 97mm



Ligações de aperto por mola

Amp	6h	2P+T 200-250V 50/60Hz		3P+T 380-415V 50/60Hz		3P+T+N 380-415V 50/60Hz	
		CÓD. ARTIGO	PREÇO	CÓD. ARTIGO	PREÇO	CÓD. ARTIGO	PREÇO
16	6h	PC41326tt (1)	11,21 €	PC41426tt (1)	11,43 €	PC41526tt (2)	11,97 €
32	6h	PC42326tt (2)	12,19 €	PC42426tt (2)	13,20 €	PC42526tt (2)	13,30 €

Unidade de Venda - 1 unidade

- (1) - Espelho 70 x 85mm
(2) - Espelho 80 x 97mm





Tampa para fichas e tomadas macho



Amp	6h	2P+T 200-250V 50/60Hz		3P+T 380-415V 50/60Hz		3P+T+N 380-415V 50/60Hz	
		CÓD. ARTIGO	PREÇO	CÓD. ARTIGO	PREÇO	CÓD. ARTIGO	PREÇO
16	6h	PCS613G	1,17 €	PCS614G	1,30 €	PCS615G	1,33 €
32	6h	PCS623G	1,45 €	PCS623G	1,45 €	PCS625G	1,54 €
63	6h	PCS635G	2,00 €	PCS635G	2,00 €	PCS635G	2,00 €
125	6h	PCS645G	2,02 €	PCS645G	2,02 €	PCS645G	2,02 €

Unidade de Venda - 1 unidade



Tampa para fichas e tomadas macho



Amp	6h	2P+T 200-250V 50/60Hz		3P+T 380-415V 50/60Hz		3P+T+N 380-415V 50/60Hz	
		CÓD. ARTIGO	PREÇO	CÓD. ARTIGO	PREÇO	CÓD. ARTIGO	PREÇO
16	6h	PC20163	5,40 €	PC20164	5,85 €	PC20165	6,27 €
32	6h	PC203234	6,60 €	PC203234	6,60 €	PC20325	8,97 €

Unidade de Venda - 1 unidade



Tampa para fichas e tomadas macho



Amp	6h	2P+T 200-250V 50/60Hz		3P+T 380-415V 50/60Hz		3P+T+N 380-415V 50/60Hz	
		CÓD. ARTIGO	PREÇO	CÓD. ARTIGO	PREÇO	CÓD. ARTIGO	PREÇO
63	6h	PCTS632G	2,07 €	PCTS632G	2,07 €	PCTS632G	2,07 €
125	6h	PCTS1252G	3,79 €	PCTS1252G	3,79 €	PCTS1252G	3,79 €

Unidade de Venda - 1 unidade



Tomadas com Interruptor de Bloqueio

Série Compacta 16A a 32A



Connection
to the future

PCE

Encastrar

Amp	6h	2P+T 200-250V 50/60Hz		3P+T 380-415V 50/60Hz		3P+T+N 380-415V 50/60Hz	
		CÓD. ARTIGO	PREÇO	CÓD. ARTIGO	PREÇO	CÓD. ARTIGO	PREÇO
16	6h	PC60136	55,01 €	PC60146	57,57 €	PC60156	61,96 €
32	6h	PC60236	63,86 €	PC60246	68,86 €	PC60256	74,36 €



Encastrar

Amp	6h	2P+T 200-250V 50/60Hz		3P+T 380-415V 50/60Hz		3P+T+N 380-415V 50/60Hz	
		CÓD. ARTIGO	PREÇO	CÓD. ARTIGO	PREÇO	CÓD. ARTIGO	PREÇO
16	6h	PC601326	55,23 €	PC601426	58,78 €	PC601526	63,24 €
32	6h	PC602326	71,40 €	PC602426	73,11 €	PC602526	76,58 €



Mural

Amp	6h	2P+T 200-250V 50/60Hz		3P+T 380-415V 50/60Hz		3P+T+N 380-415V 50/60Hz	
		CÓD. ARTIGO	PREÇO	CÓD. ARTIGO	PREÇO	CÓD. ARTIGO	PREÇO
16	6h	PC61136	55,01 €	PC61146	57,73 €	PC61156	62,42 €
32	6h	PC61236	66,19 €	PC61246	71,29 €	PC61256	75,41 €



Mural

Amp	6h	2P+T 200-250V 50/60Hz		3P+T 380-415V 50/60Hz		3P+T+N 380-415V 50/60Hz	
		CÓD. ARTIGO	PREÇO	CÓD. ARTIGO	PREÇO	CÓD. ARTIGO	PREÇO
16	6h	PC611326	57,48 €	PC611426	64,95 €	PC611526	73,80 €
32	6h	PC612326	68,31 €	PC612426	71,92 €	PC612526	76,84 €



Tomadas com Interruptor de Bloqueio

Mural 16A a 125A



Connection
to the future

PCE



Amp	6h	2P+T 200-250V 50/60Hz		3P+T 380-415V 50/60Hz		3P+T+N 380-415V 50/60Hz	
		CÓD. ARTIGO	PREÇO	CÓD. ARTIGO	PREÇO	CÓD. ARTIGO	PREÇO
16	6h	PC75136	69,33 €	PC75146	77,38 €	PC75156	82,63 €
32	6h	PC75236	92,86 €	PC75246	97,51 €	PC75256	99,95 €



Amp	6h	2P+T 200-250V 50/60Hz		3P+T 380-415V 50/60Hz		3P+T+N 380-415V 50/60Hz	
		CÓD. ARTIGO	PREÇO	CÓD. ARTIGO	PREÇO	CÓD. ARTIGO	PREÇO
16	6h	PC751326	82,60 €	PC751426	79,53 €	PC751526	87,06 €
32	6h	PC752326	136,50 €	PC752426	139,77 €	PC752526	148,06 €



Amp	6h	2P+T 200-250V 50/60Hz		3P+T 380-415V 50/60Hz		3P+T+N 380-415V 50/60Hz	
		CÓD. ARTIGO	PREÇO	CÓD. ARTIGO	PREÇO	CÓD. ARTIGO	PREÇO
63	6h	PC753326	213,67 €	PC753426	219,38 €	PC753526	244,98 €



Amp	6h	2P+T 200-250V 50/60Hz		3P+T 380-415V 50/60Hz		3P+T+N 380-415V 50/60Hz	
		CÓD. ARTIGO	PREÇO	CÓD. ARTIGO	PREÇO	CÓD. ARTIGO	PREÇO
125	6h	PC9755102	948,60 €	PC9755099	958,80 €	PC9755100	969,00 €



Tomadas com Interruptor de Bloqueio

Mural 16A a 63A



Connection
to the future

PCE

P/ aparelhagem modular



Amp	6h	2P+T 200-250V 50/60Hz		3P+T 380-415V 50/60Hz		3P+T+N 380-415V 50/60Hz	
		CÓD. ARTIGO	PREÇO	CÓD. ARTIGO	PREÇO	CÓD. ARTIGO	PREÇO
16	6h	PC76136	86,33 €	PC76146	87,35 €	PC76156	88,20 €
32	6h	PC76236	129,91 €	PC76246	136,95 €	PC76256	143,63 €



P/ aparelhagem modular



Amp	6h	2P+T 200-250V 50/60Hz		3P+T 380-415V 50/60Hz		3P+T+N 380-415V 50/60Hz	
		CÓD. ARTIGO	PREÇO	CÓD. ARTIGO	PREÇO	CÓD. ARTIGO	PREÇO
16	6h	PC761326	90,74 €	PC761426	91,43 €	PC761526	93,35 €
32	6h	PC762326	136,78 €	PC762426	144,78 €	PC762526	153,19 €



P/ aparelhagem modular



Amp	6h	2P+T 200-250V 50/60Hz		3P+T 380-415V 50/60Hz		3P+T+N 380-415V 50/60Hz	
		CÓD. ARTIGO	PREÇO	CÓD. ARTIGO	PREÇO	CÓD. ARTIGO	PREÇO
63	6h	PC763326	222,64 €	PC763426	226,13 €	PC763526	231,26 €



P/ fusível de garrafa



Amp	6h	2P+T 200-250V 50/60Hz		3P+T 380-415V 50/60Hz		3P+T+N 380-415V 50/60Hz	
		CÓD. ARTIGO	PREÇO	CÓD. ARTIGO	PREÇO	CÓD. ARTIGO	PREÇO
16	6h	PC781326	113,89 €	PC781426	117,28 €	PC781526	119,52 €
32	6h	-	-	PC782426	125,29 €	PC782526	129,91 €



Também disponível em IP44 - Consulte-nos



Ligações de aperto por parafuso

Amp	6h	2P+T 200-250V 50/60Hz		3P+T 380-415V 50/60Hz		3P+T+N 380-415V 50/60Hz	
		CÓD. ARTIGO	PREÇO	CÓD. ARTIGO	PREÇO	CÓD. ARTIGO	PREÇO
16	6h	PC0136x	3,49 €	PC0146x	3,99 €	PC0156x	4,47 €
32	6h	PC0236x	4,91 €	PC0246x	5,54 €	PC0256x	6,81 €

Unidade de Venda - 10 unidades



Ligações de aperto por parafuso c/ contactos

Amp	6h	2P+T 200-250V 50/60Hz		3P+T 380-415V 50/60Hz		3P+T+N 380-415V 50/60Hz	
		CÓD. ARTIGO	PREÇO	CÓD. ARTIGO	PREÇO	CÓD. ARTIGO	PREÇO
16	6h	PC0136xv	4,22 €	PC0146xv	4,50 €	PC0156xv	5,33 €
32	6h	PC0236xv	5,95 €	PC0246xv	5,52 €	PC0256xv	8,14 €

Unidade de Venda - 1 unidade



Ligações de aperto por parafuso

Amp	6h	2P+T 200-250V 50/60Hz		3P+T 380-415V 50/60Hz		3P+T+N 380-415V 50/60Hz	
		CÓD. ARTIGO	PREÇO	CÓD. ARTIGO	PREÇO	CÓD. ARTIGO	PREÇO
63	6h	PC0336xs	30,41 €	PC0346xs	27,23 €	PC0356xs	28,51 €
125	6h	PC0436xs	68,41 €	PC0446xs	69,04 €	PC0456xs	90,58 €

Unidade de Venda - 1 unidade



Ligações de aperto por mola

Amp	6h	2P+T 200-250V 50/60Hz		3P+T 380-415V 50/60Hz		3P+T+N 380-415V 50/60Hz	
		CÓD. ARTIGO	PREÇO	CÓD. ARTIGO	PREÇO	CÓD. ARTIGO	PREÇO
16	6h	PC0136ttx	4,04 €	PC0146ttx	5,10 €	PC0156ttx	5,54 €
32	6h	PC0236ttx	5,54 €	PC0246ttx	6,17 €	PC0256ttx	7,76 €

Unidade de Venda - 1 unidade





Ligações de aperto por parafuso

Amp	6h	2P+T 200-250V 50/60Hz		3P+T 380-415V 50/60Hz		3P+T+N 380-415V 50/60Hz	
		CÓD. ARTIGO	PREÇO	CÓD. ARTIGO	PREÇO	CÓD. ARTIGO	PREÇO
16	6h	PC2136x	4,78 €	PC2146x	5,39 €	PC2156x	6,08 €
32	6h	PC2236x	6,33 €	PC2246x	7,05 €	PC2256x	8,08 €

Unidade de Venda - 1 unidade



Ligações de aperto por parafuso c/ contactos

Amp	6h	2P+T 200-250V 50/60Hz		3P+T 380-415V 50/60Hz		3P+T+N 380-415V 50/60Hz	
		CÓD. ARTIGO	PREÇO	CÓD. ARTIGO	PREÇO	CÓD. ARTIGO	PREÇO
16	6h	PC2136xv	5,69 €	PC2146xv	5,82 €	PC2156xv	7,14 €
32	6h	PC2236xv	7,46 €	PC2246xv	7,77 €	PC2256xv	9,91 €

Unidade de Venda - 1 unidade



Ligações de aperto por parafuso

Amp	6h	2P+T 200-250V 50/60Hz		3P+T 380-415V 50/60Hz		3P+T+N 380-415V 50/60Hz	
		CÓD. ARTIGO	PREÇO	CÓD. ARTIGO	PREÇO	CÓD. ARTIGO	PREÇO
63	6h	PC2336xs	33,57 €	PC2346xs	39,59 €	PC2356xs	43,71 €
125	6h	PC2436xs	82,66 €	PC2446xs	95,65 €	PC2456xs	98,19 €

Unidade de Venda - 1 unidade



Ligações de aperto por mola

Amp	6h	2P+T 200-250V 50/60Hz		3P+T 380-415V 50/60Hz		3P+T+N 380-415V 50/60Hz	
		CÓD. ARTIGO	PREÇO	CÓD. ARTIGO	PREÇO	CÓD. ARTIGO	PREÇO
16	6h	PC2136ttx	5,54 €	PC2146ttx	6,90 €	PC2156ttx	7,28 €
32	6h	PC2236ttx	6,81 €	PC2246ttx	7,60 €	PC2256ttx	8,76 €

Unidade de Venda - 1 unidade





Ligações de aperto por parafuso - c/ espelho 70x70mm

Amp	6h	2P+T 200-250V 50/60Hz		3P+T 380-415V 50/60Hz		3P+T+N 380-415V 50/60Hz	
		CÓD. ARTIGO	PREÇO	CÓD. ARTIGO	PREÇO	CÓD. ARTIGO	PREÇO
16	6h	PC6136x	4,44 €	PC6146x	5,07 €	PC6156x	6,08 €
32	6h	PC6236x	5,12 €	PC6246x	6,93 €	PC6256x	7,45 €

Unidade de Venda - 1 unidade



Ligações de aperto por mola - c/ espelho 70x70mm

Amp	6h	2P+T 200-250V 50/60Hz		3P+T 380-415V 50/60Hz		3P+T+N 380-415V 50/60Hz	
		CÓD. ARTIGO	PREÇO	CÓD. ARTIGO	PREÇO	CÓD. ARTIGO	PREÇO
16	6h	PC6136tx	5,10 €	--	--	PC6156tx	6,18 €
32	6h	--	--	PC6246tx	6,96 €	PC6256tx	7,71 €

Unidade de Venda - 1 unidade



Ligações de aperto por parafuso - c/ espelho 70x70mm

Amp	6h	2P+T 200-250V 50/60Hz		3P+T 380-415V 50/60Hz		3P+T+N 380-415V 50/60Hz	
		CÓD. ARTIGO	PREÇO	CÓD. ARTIGO	PREÇO	CÓD. ARTIGO	PREÇO
16	6h	PC3136x	4,59 €	PC3146x	5,54 €	PC3156x	5,70 €
32	6h	PC3236x	6,64 €	PC3246x	6,83 €	PC3256x	7,28 €

Unidade de Venda - 1 unidade



Ligações de aperto por mola - c/ espelho 70x70mm

Amp	6h	2P+T 200-250V 50/60Hz		3P+T 380-415V 50/60Hz		3P+T+N 380-415V 50/60Hz	
		CÓD. ARTIGO	PREÇO	CÓD. ARTIGO	PREÇO	CÓD. ARTIGO	PREÇO
16	6h	PC3136tx	4,80 €	PC3146tx	5,40 €	PC3156tx	5,70 €
32	6h	PC3236tx	6,81 €	PC3246tx	7,41 €	PC3256tx	8,01 €

Unidade de Venda - 1 unidade





Ligações de aperto por parafuso

Amp	6h	2P+T 200-250V 50/60Hz		3P+T 380-415V 50/60Hz		3P+T+N 380-415V 50/60Hz	
		CÓD. ARTIGO	PREÇO	CÓD. ARTIGO	PREÇO	CÓD. ARTIGO	PREÇO
63	6h	PC3336xs (1)	32,30 €	PC3346xs (1)	33,57 €	PC3356xs (1)	35,63 €
125	6h	PC3436xs (2)	71,26 €	PC3446xs (2)	76,01 €	PC3456xs (2)	86,37 €

Unidade de Venda - 1 unidade

(1) - Espelho 100 x 100mm

(2) - Espelho 120 x 120mm



Ligações de aperto por mola - c/ espelho 80x97mm

Amp	6h	2P+T 200-250V 50/60Hz		3P+T 380-415V 50/60Hz		3P+T+N 380-415V 50/60Hz	
		CÓD. ARTIGO	PREÇO	CÓD. ARTIGO	PREÇO	CÓD. ARTIGO	PREÇO
16	6h	PC4136x	4,59 €	PC4146x	5,59 €	PC4156x	6,84 €
32	6h	PC4236x	6,97 €	PC4246x	7,14 €	PC4256x	8,31 €

Unidade de Venda - 1 unidade



Ligações de aperto por mola - c/ espelho 80x97mm

Amp	6h	2P+T 200-250V 50/60Hz		3P+T 380-415V 50/60Hz		3P+T+N 380-415V 50/60Hz	
		CÓD. ARTIGO	PREÇO	CÓD. ARTIGO	PREÇO	CÓD. ARTIGO	PREÇO
16	6h	PC4136ttx	5,58 €	PC4146ttx	5,52 €	PC4156ttx	6,57 €
32	6h	PC4236ttx	8,16 €	PC4246ttx	7,95 €	PC4256ttx	9,00 €

Unidade de Venda - 1 unidade



Ligações de aperto por parafuso

Amp	6h	2P+T 200-250V 50/60Hz		3P+T 380-415V 50/60Hz		3P+T+N 380-415V 50/60Hz	
		CÓD. ARTIGO	PREÇO	CÓD. ARTIGO	PREÇO	CÓD. ARTIGO	PREÇO
16	6h	PC4336xs (1)	32,30 €	PC4346xs (1)	32,62 €	PC4356xs (1)	33,88 €
32	6h	PC4436xs (2)	71,89 €	PC4446xs (2)	82,34 €	PC4456xs (2)	89,55 €

Unidade de Venda - 1 unidade

(1) - Espelho 100 x 112mm

(2) - Espelho 120 x 130mm





T-CONNECT



Amp		ENTRADA	SAÍDAS	 2P+T 200-250V 50/60Hz		CÓD. ARTIGO	PREÇO
16		1 CEE Macho	1 CEE Fêmea 1 Bucin (c/barra Junção)	PC94325000	28,51 €		Ver foto (1)
16		1 CEE Macho c/ 1,5mts cabo	1 CEE Fêmea 1 Bucin (c/barra Junção)	PC94325001	50,67 €		Ver foto (2)
16		1 Bucin (c/barra Junção)	2 CEE Fêmea	PC94325002	34,84 €		Ver foto (3)
16		1 CEE Macho	2 CEE Fêmea	PC94325003	33,25 €		Ver foto (4)

Unidade de Venda - 1 unidade

Amp		ENTRADA	SAÍDAS	 2P+T 200-250V 50/60Hz		CÓD. ARTIGO	PREÇO
16		1 CEE Macho	1 CEE Fêmea 1 Bucin (c/barra Junção)	PC94326000	36,42 €		Ver foto (1)
16		1 CEE Macho c/ 1,5mts cabo	1 CEE Fêmea 1 Bucin (c/barra Junção)	PC94326001	61,76 €		Ver foto (2)
16		1 Bucin (c/barra Junção)	2 CEE Fêmea	PC94326002	42,76 €		Ver foto (3)
16		1 CEE Macho	2 CEE Fêmea	PC94326003	42,76 €		Ver foto (4)

Unidade de Venda - 1 unidade



Foto (1)



Foto (2)



Foto (3)

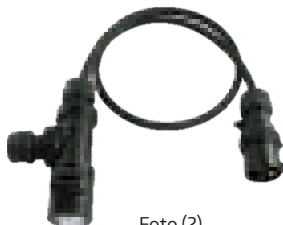

Foto (4)

St. ANTON



Amp		ENTRADA	SAÍDAS	 3P+T+N 16A 400V		CÓD. ARTIGO	PREÇO
16		1 CEE Macho 3P+T+N 16A 400V	3 CEE Fêmea 3P+T+N 16A 400V	PC9430052	58,59 €		
16		1 CEE Macho 3P+T+N 16A 400V	1 CEE Fêmea 3P+T+N 16A 400V 2 CEE Fêmea 2P+T 16A 230V	PC9430053	53,85 €		
16		1 CEE Macho 3P+T+N 16A 400V	2 CEE Fêmea 2P+T 16A 230V	PC9430054	55,43 €		

Unidade de Venda - 1 unidade



Amp	2P+T 250V 50/60Hz Espelho 50x50mm		2P+T 250V 50/60Hz Espelho 70x70mm		2P+T 250V 50/60Hz Espelho 75x75mm	
	CÓD. ARTIGO	PREÇO	CÓD. ARTIGO	PREÇO	CÓD. ARTIGO	PREÇO
16	PC1050 (1)	2,92 €	PC1057 (1)	3,64 €	PC1058 (1)	5,05 €
16	PC1050bc (2)	4,16 €	PC1057bc (2)	5,27 €	PC1058bc (2)	5,59 €
16	PC1050bs (3)	3,84 €	PC1057bs (3)	4,95 €	PC1058bs (3)	5,15 €
16	PC1090b (4)	4,28 €	--	--	--	--



Unidade de Venda 1 unidade

- (1) - Ligação de aperto por parafuso, na parte posterior da tomada.
- (2) - Ligação de aperto por parafuso, na parte posterior da tomada. C/ alvéolos protegidos
- (3) - Ligação de aperto por parafuso, na parte superior da tomada.
- (4) - Ligação de aperto por mola, na parte posterior da tomada.

Caixa para aplicação mural

Para utilização nas tomadas com espelho 50x50mm Dimensões: 66x54x39mm		Para utilização nas tomadas com espelho 50x50mm Dimensões: 66x54x39mm	
CÓD. ARTIGO	PREÇO	CÓD. ARTIGO	PREÇO
PC1060	6,30 €	PC1060g	6,36 €



Unidade de Venda 1 unidade

Acessórios - Borracha

Para utilização nas tomadas com espelho 50x50mm		Para utilização nas tomadas com espelho 70x70mm		Para utilização nas tomadas com espelho 75x75mm	
CÓD. ARTIGO	PREÇO	CÓD. ARTIGO	PREÇO	CÓD. ARTIGO	PREÇO
PCD1050	0,24 €	PCD10570	0,24 €	PCD10575	0,33 €

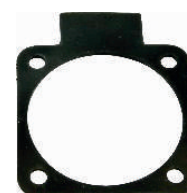

Unidade de Venda 1 unidade

Outras soluções:



Versão Suíça



Dados



Versão Inglesa



Versão Francesa



Versão Italiana



Ligações de aperto por parafuso



Amp	2P+T 250V 50/60Hz		2P+T 250V 50/60Hz	
	CÓD. ARTIGO	PREÇO	CÓD. ARTIGO	PREÇO
16	PC20051b	24,33 €	PC20051u	27,42 €

Unidade de Venda 1 unidade



Ligações de aperto por parafuso



Amp	2P+T 250V 50/60Hz		2P+T 250V 50/60Hz	
	CÓD. ARTIGO	PREÇO	CÓD. ARTIGO	PREÇO
16	PC20251b	25,95 €	PC20251u	29,85 €
16	PC20251bc (1)	30,75 €	PC20251uc (1)	35,37 €

Unidade de Venda 1 unidade



(1) - C/ alvéolos protegidos

Ligações de aperto por parafuso



Amp	2P+T 250V 50/60Hz Espelho 75x75mm		2P+T 250V 50/60Hz Espelho 75x75mm	
	CÓD. ARTIGO	PREÇO	CÓD. ARTIGO	PREÇO
16	PC203528b	21,21 €	PC203528u	23,22 €
16	PC203528bc (1)	23,91 €	PC203528uc (1)	27,51 €
16	PC203518b	21,42 €	PC203518u	23,07 €
16	PC203518bc (1)	26,85 €	PC203518uc (1)	30,87 €

Unidade de Venda 1 unidade



(1) - C/ alvéolos protegidos



Ligações de aperto por parafuso - c/ tampa segura por fivela



Amp	2P+T 250V 50/60Hz Espelho oval		2P+T 250V 50/60Hz Espelho oval	
	CÓD. ARTIGO	PREÇO	CÓD. ARTIGO	PREÇO
16	PC203519b	19,58 €	PC203519u	21,42 €
16	PC203519bc (1)	25,80 €	PC203519uc (1)	29,67 €



Unidade de Venda 1 unidade

(1) - C/ alvéolos protegidos

Caixa para aplicação mural

Para utilização nas tomadas com espelho 75x75mm	
CÓD. ARTIGO	PREÇO
PC20168g	17,91 €



Unidade de Venda 1 unidade

Exemplo:

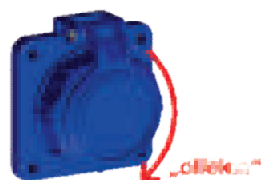

Correta utilização implica o fecho da tomada quando não está a ser utilizada

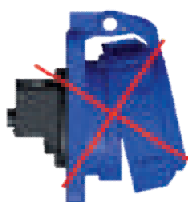

Exemplo do qual a tomada não garante o IP devido ao não fecho da mesma

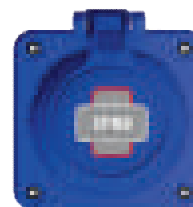

Indicação na tampa do correto fecho da mesma



Amp	 2P+T 250V 50/60Hz Interior em PA6		 2P+T 250V 50/60Hz Interior em Borracha	
	CÓD. ARTIGO	PREÇO	CÓD. ARTIGO	PREÇO

16	PC0511s	3,30 €	PC0512s	3,92 €
----	---------	--------	---------	--------

Unidade de Venda 1 unidade



Amp	 2P+T 250V 50/60Hz Interior em PA6		 2P+T 250V 50/60Hz Interior em Borracha	
	CÓD. ARTIGO	PREÇO	CÓD. ARTIGO	PREÇO

16	PC05811s	5,15 €	PC05812s	6,14 €
----	----------	--------	----------	--------

Unidade de Venda 1 unidade



Amp	 2P+T 250V 50/60Hz Interior em PA6		 2P+T 250V 50/60Hz Interior em Borracha	
	CÓD. ARTIGO	PREÇO	CÓD. ARTIGO	PREÇO

16	PC2510s	4,51 €	PC2520s	5,32 €
16	PC2511s (2)	5,01 €	PC2521s (2)	5,96 €
16	--	--	PC2522s (3)	7,23 €
16	PC02511sl (4)	6,09 €	--	--

Unidade de Venda 1 unidade

Ver foto (1)

Ver foto (2)

Ver foto (3)

Ver foto (4)

(2) - Com tampa

(3) - Com tampa de mola

(4) - Com anel de segurança e tampa



Foto (1)



Foto (2)



Foto (3)







Foto (4)



Ligação monofásica







Amp	 2P+T 250V 50/60Hz Interior em PA6		 2P+T 250V 50/60Hz Interior em Borracha	
	CÓD. ARTIGO	PREÇO	CÓD. ARTIGO	PREÇO
16	PC25311s	28,78 €	PC25322s	36,09 €



Unidade de Venda 1 unidade

Ligação trifásica



Amp	 2P+T 250V 50/60Hz Interior em PA6		 2P+T 250V 50/60Hz Interior em Borracha	
	CÓD. ARTIGO	PREÇO	CÓD. ARTIGO	PREÇO
16	PC25311s5	35,82 €	--	--







Unidade de Venda 1 unidade



Ligação monofásica



Amp	 2P+T 250V 50/60Hz Exterior e Interior em PA6		 2P+T 250V 50/60Hz Exterior e Interior em PA6	
	CÓD. ARTIGO	PREÇO	CÓD. ARTIGO	PREÇO
16	PC25212r	17,97 €	PC25212rc ⁽¹⁾	19,47 €





Unidade de Venda 1 unidade

(1) - C/ alvéolos protegidos



Ligação monofásica





Amp	 2P+T 250V 50/60Hz Interior em PA6	 IP 44	 2P+T 250V 50/60Hz Interior em Borracha	 IP 44
	CÓD. ARTIGO	PREÇO	CÓD. ARTIGO	PREÇO
16	--	--	PC05622s	5,12 €

Unidade de Venda 1 unidade



Ligação trifásica



Amp	 2P+T 250V 50/60Hz Interior em Borracha	 IP 44	 2P+T 250V 50/60Hz Interior em Borracha	 IP 44
	CÓD. ARTIGO	PREÇO	CÓD. ARTIGO	PREÇO
16	PC25621s	6,65 €	PC25622s (1)	7,60 €



Unidade de Venda 1 unidade

(1) - Com tampa de mola



Ligação monofásica







Amp	 2P+T 250V 50/60Hz Interior em PA6	 IP 44	 2P+T 250V 50/60Hz Interior em Borracha	 IP 44
	CÓD. ARTIGO	PREÇO	CÓD. ARTIGO	PREÇO
16	--	--	PC253622s	39,87 €

Unidade de Venda 1 unidade



Ligação trifásica



Amp	 2P+T 250V 50/60Hz Interior em PA6	 IP 44	 2P+T 250V 50/60Hz Interior em Borracha	 IP 44
	CÓD. ARTIGO	PREÇO	CÓD. ARTIGO	PREÇO
16	--	--	PC253622s5	41,73 €

Unidade de Venda 1 unidade





CEE > Schuko e Schuko > CEE

Amp		ENTRADA	SAÍDAS		2P+T 200-250V 50/60Hz	
				CÓD. ARTIGO	PREÇO	
16	6h	CEE Macho 2P+T 16A 230V	Schuko Fêmea 2P+T 16A 250V	PC9433100	14,31 €	
16	6h	Schuko Macho 2P+T 16A 250V	CEE Fêmea 2P+T 16A 230V	PC9434100	15,93 €	



Amp		ENTRADA	SAÍDAS		
				CÓD. ARTIGO	PREÇO
16	6h	CEE Macho 3P+T+N 16A 400V	Schuko Fêmea 2P+T 16A 250V	PC9433020	18,15 €

Unidade de Venda 1 unidade



CEE 16A > CEE 32A

Amp		ENTRADA	SAÍDAS		3P+T+N 380-415V 50/60Hz	
				CÓD. ARTIGO	PREÇO	
16/32	6h	CEE Macho 3P+T+N 16A 400V	CEE Fêmea 3P+T+N 32A 400V	PC9437420	42,63 €	
16/32	6h	Phase- Inverter Macho 3P+T+N 16A 400V	CEE Fêmea 3P+T+N 32A 400V	PC9437430	44,66 €	

Unidade de Venda 1 unidade



CEE 32A > CEE 16A

Amp		ENTRADA	SAÍDAS		3P+T+N 380-415V 50/60Hz	
				CÓD. ARTIGO	PREÇO	
16/32	6h	CEE Macho 3P+T+N 32A 400V	CEE Fêmea 3P+T+N 16A 400V	PC9436422 (1)	67,33 €	
16/32	6h	Phase- Inverter Macho 3P+T+N 32A 400V	CEE Fêmea 3P+T+N 16A 400V	PC9436432 (1)	70,62 €	

Unidade de Venda 1 unidade



(1) proteção: 1 Disjuntor 3P16A Curva C



T-Connect

Amp		ENTRADA	SAÍDAS	 2P+T 200-250V 50/60Hz 	CÓD. ARTIGO	PREÇO
					16	6h
16	6h	Bucin TWIST c/ borne de ligação	2 CEE Fêmea	PC94325102	30,60 €	

Unidade de Venda 1 unidade

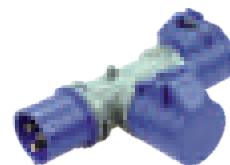

T-Connect

Amp		ENTRADA	SAÍDAS	 2P+T 200-250V 50/60Hz 	CÓD. ARTIGO	PREÇO
					16	6h
16	6h	Bucin TWIST c/ borne de ligação	2 CEE Fêmea	PC94326102	42,54 €	

Unidade de Venda 1 unidade

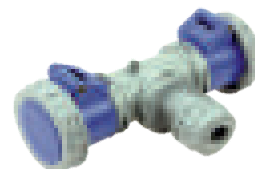

CEE monofásicos

Amp		ENTRADA	SAÍDAS	 2P+T 200-250V 50/60Hz 	CÓD. ARTIGO	PREÇO
					16	6h
16	6h	Bucin TWIST c/ borne de ligação	3 CEE Fêmea	PC9432006	51,31 €	
16	6h	1,5 mt cabo + CEE Macho	3 CEE Fêmea	PC9432002	58,41 €	
16	6h	CEE Macho	2 CEE Fêmea + Schuko	1 PC9432004	46,02 €	

Unidade de Venda 1 unidade



CEE monofásicos

Amp		ENTRADA	SAÍDAS	 2P+T 200-250V 50/60Hz 	CÓD. ARTIGO	PREÇO
					16	6h
16	6h	Bucin TWIST c/ borne de ligação	3x CEE Fêmea	PC9432007	54,86 €	
16	6h	1,5 mt cabo + CEE Macho	3x CEE Fêmea	PC9432003	75,63 €	

Unidade de Venda 1 unidade





CEE monofásicos

Amp		ENTRADA	SAÍDAS	2P+T 200-250V 50/60Hz		CÓD. ARTIGO	PREÇO	
16	6h	1,5 mt cabo + Schuko Macho	3 Schuko Fêmea			PC9430409	44,85 €	Ver foto (1)
16	6h	Bucín M20	3 Schuko Fêmea			PC9430406	50,67 €	Ver foto (2)
16	6h	1,5 mt cabo + CEE Macho	3 CEE Fêmea			PC9430155	52,62 €	Ver foto (3)
16	6h	CEE Macho	3 CEE Fêmea			PC9430401	32,81 €	Ver foto (4)

Unidade de Venda 1 unidade



Foto (1)



Foto (2)



Foto (3)



Foto (4)

CEE trifásicos

Amp		ENTRADA	SAÍDAS	3P+T 380-415V 50/60Hz		CÓD. ARTIGO	PREÇO	
16	6h	1,5 mt cabo + CEE Macho	3 CEE Fêmea			PC9430343	56,98 €	Ver foto (5)
16	6h	CEE Macho	3 CEE Fêmea			PC9430311	43,62 €	Ver foto (6)
32	6h	1,5 mt cabo + CEE Macho	3 CEE Fêmea			PC9437118	120,89 €	Ver foto (5)
32	6h	CEE Macho	3 CEE Fêmea			PC9437212	95,01 €	Ver foto (6)

Unidade de Venda 1 unidade

CEE trifásicos

Amp		ENTRADA	SAÍDAS	3P+T+N 380-415V 50/60Hz		CÓD. ARTIGO	PREÇO	
16	6h	1,5 mt cabo + CEE Macho	3 CEE Fêmea			PC9430718	54,35 €	Ver foto (5)
16	6h	CEE Macho	3 CEE Fêmea			PC9430411	44,79 €	Ver foto (6)
32	6h	1,5 mt cabo + CEE Macho	3 CEE Fêmea			PC9437113	119,97 €	Ver foto (5)
32	6h	CEE Macho	3 CEE Fêmea			PC9437413	95,07 €	Ver foto (6)

Unidade de Venda 1 unidade



Foto (5)



Foto (6)



Amp	Ranhura	2P 20-25V 50/60Hz		3P 20-25V 50/60Hz	
		CÓD. ARTIGO	PREÇO	CÓD. ARTIGO	PREÇO
16	--	PC062	7,16 €	PC063	8,58 €
Amp	Ranhura	2P 40-50V 50/60Hz		2P 40-50V 50/60Hz	
		CÓD. ARTIGO	PREÇO	CÓD. ARTIGO	PREÇO
16	12	PC08212v	11,53 €	PC08312v	11,84 €
Amp	Ranhura	2P 20-25V e 40-50V 100/200Hz		3P 20-25V e 40-50V 100/200Hz	
		CÓD. ARTIGO	PREÇO	CÓD. ARTIGO	PREÇO
16	4	PC0824v	11,31 €	PC0834v	12,44 €
Amp	Ranhura	2P 20-25V e 40-50V 300Hz		3P 20-25V e 40-50V 300Hz	
		CÓD. ARTIGO	PREÇO	CÓD. ARTIGO	PREÇO
16	2	PC0822v	11,31 €	PC0832v	12,44 €
Amp	Ranhura	2P 20-25V e 40-50V 400Hz		3P 20-25V e 40-50V 400Hz	
		CÓD. ARTIGO	PREÇO	CÓD. ARTIGO	PREÇO
16	3	PC0823v	11,54 €	PC0833v	12,44 €
Amp	Ranhura	2P 20-25V e 40-50V >400Hz-500Hz		3P 20-25V e 40-50V >400Hz-500Hz	
		CÓD. ARTIGO	PREÇO	CÓD. ARTIGO	PREÇO
16	11	PC08211v	11,31 €	PC08311v	12,21 €
Amp	Ranhura	2P DC		3P DC	
		CÓD. ARTIGO	PREÇO	CÓD. ARTIGO	PREÇO
16	10	PC08210v	11,53 €	PC08310v	12,21 €

Unidade de Venda 1 unidade

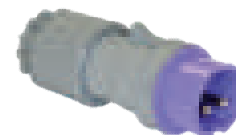



Amp	Ranhura	2P 20-25V 50/60Hz		3P 20-25V 50/60Hz	
		CÓD. ARTIGO	PREÇO	CÓD. ARTIGO	PREÇO
16	--	PC262	7,54 €	PC263	11,06 €



Amp	Ranhura	2P 40-50V 50/60Hz		2P 40-50V 50/60Hz	
		CÓD. ARTIGO	PREÇO	CÓD. ARTIGO	PREÇO
16	12	PC28212v	8,80 €	PC28312v	9,98 €



Amp	Ranhura	2P 20-25V e 40-50V 100/200Hz		3P 20-25V e 40-50V 100/200Hz	
		CÓD. ARTIGO	PREÇO	CÓD. ARTIGO	PREÇO
16	4	PC2824v	8,64 €	PC2834v	9,98 €



Amp	Ranhura	2P 20-25V e 40-50V 300Hz		3P 20-25V e 40-50V 300Hz	
		CÓD. ARTIGO	PREÇO	CÓD. ARTIGO	PREÇO
16	2	PC2822v	8,64 €	PC2832v	9,78 €



Amp	Ranhura	2P 20-25V e 40-50V 400Hz		3P 20-25V e 40-50V 400Hz	
		CÓD. ARTIGO	PREÇO	CÓD. ARTIGO	PREÇO
16	3	PC2823v	8,64 €	PC2833v	9,78 €



Amp	Ranhura	2P 20-25V e 40-50V > 400Hz-500Hz		3P 20-25V e 40-50V > 400Hz-500Hz	
		CÓD. ARTIGO	PREÇO	CÓD. ARTIGO	PREÇO
16	11	PC28211v	8,64 €	PC28311v	9,78 €



Amp	Ranhura	2P DC		3P DC	
		CÓD. ARTIGO	PREÇO	CÓD. ARTIGO	PREÇO
16	10	PC28210v	8,80 €	PC28310v	9,98 €



Unidade de Venda 1 unidade



Amp	Ranhura	2P 20-25V 50/60Hz		3P 20-25V 50/60Hz	
		CÓD. ARTIGO	PREÇO	CÓD. ARTIGO	PREÇO
16	--	PC562	9,12 €	PC563	9,75 €

Amp	Ranhura	2P 40-50V 50/60Hz		2P 40-50V 50/60Hz	
		CÓD. ARTIGO	PREÇO	CÓD. ARTIGO	PREÇO
16	12	PC58212v	9,48 €	PC58312v	9,48 €



Amp	Ranhura	2P 20-25V e 40-50V 100/200Hz		3P 20-25V e 40-50V 100/200Hz	
		CÓD. ARTIGO	PREÇO	CÓD. ARTIGO	PREÇO
16	4	PC5824v	9,48 €	PC5834v	9,48 €

Amp	Ranhura	2P 20-25V e 40-50V 300Hz		3P 20-25V e 40-50V 300Hz	
		CÓD. ARTIGO	PREÇO	CÓD. ARTIGO	PREÇO
16	2	PC5822v	9,48 €	PC5832v	9,48 €

Amp	Ranhura	2P 20-25V e 40-50V 400Hz		3P 20-25V e 40-50V 400Hz	
		CÓD. ARTIGO	PREÇO	CÓD. ARTIGO	PREÇO
16	3	PC5823v	9,48 €	PC5833v	9,48 €

Amp	Ranhura	2P 20-25V e 40-50V >400Hz-500Hz		3P 20-25V e 40-50V >400Hz-500Hz	
		CÓD. ARTIGO	PREÇO	CÓD. ARTIGO	PREÇO
16	11	PC58211v	9,48 €	PC58311v	9,48 €

Amp	Ranhura	2P DC		3P DC	
		CÓD. ARTIGO	PREÇO	CÓD. ARTIGO	PREÇO
16	10	PC58210v	9,48 €	PC58310v	9,48 €



Unidade de Venda 1 unidade



Amp	Ranhura	2P 20-25V 50/60Hz		3P 20-25V 50/60Hz	
		CÓD. ARTIGO	PREÇO	CÓD. ARTIGO	PREÇO
16	--	PC162	10,01 €	PC163	16,56 €



Amp	Ranhura	2P 40-50V 50/60Hz		2P 40-50V 50/60Hz	
		CÓD. ARTIGO	PREÇO	CÓD. ARTIGO	PREÇO
16	12	PC18212v	13,83 €	PC18312v	14,13 €



Amp	Ranhura	2P 20-25V e 40-50V 100/200Hz		3P 20-25V e 40-50V 100/200Hz	
		CÓD. ARTIGO	PREÇO	CÓD. ARTIGO	PREÇO
16	4	PC1824v	13,83 €	PC1834v	14,13 €

Amp	Ranhura	2P 20-25V e 40-50V 300Hz		3P 20-25V e 40-50V 300Hz	
		CÓD. ARTIGO	PREÇO	CÓD. ARTIGO	PREÇO
16	2	PC1822v	13,83 €	PC1832v	14,13 €

Amp	Ranhura	2P 20-25V e 40-50V 400Hz		3P 20-25V e 40-50V 400Hz	
		CÓD. ARTIGO	PREÇO	CÓD. ARTIGO	PREÇO
16	3	PC1823v	13,83 €	PC1833v	13,83 €

Amp	Ranhura	2P 20-25V e 40-50V > 400Hz-500Hz		3P 20-25V e 40-50V > 400Hz-500Hz	
		CÓD. ARTIGO	PREÇO	CÓD. ARTIGO	PREÇO
16	11	PC18211v	13,83 €	PC18311v	14,13 €

Amp	Ranhura	2P DC		3P DC	
		CÓD. ARTIGO	PREÇO	CÓD. ARTIGO	PREÇO
16	10	PC18210v	13,83 €	PC18310v	14,13 €



Unidade de Venda 1 unidade

Tensão Reduzida

Tomada encastrar macho



Connection to the future

PCE



Amp	Ranhura	2P 20-25V 50/60Hz		3P 20-25V 50/60Hz	
		CÓD. ARTIGO	PREÇO	CÓD. ARTIGO	PREÇO
16	--	PC662	4,44 €	PC663	5,06 €

Amp	Ranhura	2P 40-50V 50/60Hz		2P 40-50V 50/60Hz	
		CÓD. ARTIGO	PREÇO	CÓD. ARTIGO	PREÇO
16	12	PC68212v	4,77 €	PC68312v	5,40 €



Amp	Ranhura	2P 20-25V e 40-50V 100/200Hz		3P 20-25V e 40-50V 100/200Hz	
		CÓD. ARTIGO	PREÇO	CÓD. ARTIGO	PREÇO
16	4	PC6824v	4,77 €	PC6834v	5,40 €

Amp	Ranhura	2P 20-25V e 40-50V 300Hz		3P 20-25V e 40-50V 300Hz	
		CÓD. ARTIGO	PREÇO	CÓD. ARTIGO	PREÇO
16	2	PC6822v	4,77 €	PC6832v	5,40 €

Amp	Ranhura	2P 20-25V e 40-50V 400Hz		3P 20-25V e 40-50V 400Hz	
		CÓD. ARTIGO	PREÇO	CÓD. ARTIGO	PREÇO
16	3	PC6823v	4,77 €	PC6833v	5,40 €

Amp	Ranhura	2P 20-25V e 40-50V >400Hz-500Hz		3P 20-25V e 40-50V >400Hz-500Hz	
		CÓD. ARTIGO	PREÇO	CÓD. ARTIGO	PREÇO
16	11	PC68211v	4,77 €	PC68311v	5,40 €

Amp	Ranhura	2P DC		3P DC	
		CÓD. ARTIGO	PREÇO	CÓD. ARTIGO	PREÇO
16	10	PC68210v	4,77 €	PC68310v	5,40 €



Unidade de Venda 1 unidade



Amp	Ranhura	2P 20-25V 50/60Hz		3P 20-25V 50/60Hz	
		CÓD. ARTIGO	PREÇO	CÓD. ARTIGO	PREÇO
16	--	PC362	7,28 €	PC363	9,12 €



Amp	Ranhura	2P 40-50V 50/60Hz		2P 40-50V 50/60Hz	
		CÓD. ARTIGO	PREÇO	CÓD. ARTIGO	PREÇO
16	12	PC38212v	7,29 €	PC38312v	9,51 €



Amp	Ranhura	2P 20-25V e 40-50V 100/200Hz		3P 20-25V e 40-50V 100/200Hz	
		CÓD. ARTIGO	PREÇO	CÓD. ARTIGO	PREÇO
16	4	PC3824v	7,29 €	PC3834v	9,24 €



Amp	Ranhura	2P 20-25V e 40-50V 300Hz		3P 20-25V e 40-50V 300Hz	
		CÓD. ARTIGO	PREÇO	CÓD. ARTIGO	PREÇO
16	2	PC3822v	7,29 €	PC3832v	9,24 €



Amp	Ranhura	2P 20-25V e 40-50V 400Hz		3P 20-25V e 40-50V 400Hz	
		CÓD. ARTIGO	PREÇO	CÓD. ARTIGO	PREÇO
16	3	PC3823v	7,29 €	PC3833v	9,24 €



Amp	Ranhura	2P 20-25V e 40-50V > 400Hz-500Hz		3P 20-25V e 40-50V > 400Hz-500Hz	
		CÓD. ARTIGO	PREÇO	CÓD. ARTIGO	PREÇO
16	11	PC38211v	7,29 €	PC38311v	9,24 €



Amp	Ranhura	2P DC		3P DC	
		CÓD. ARTIGO	PREÇO	CÓD. ARTIGO	PREÇO
16	10	PC38210v	7,29 €	PC38310v	9,24 €



Unidade de Venda 1 unidade

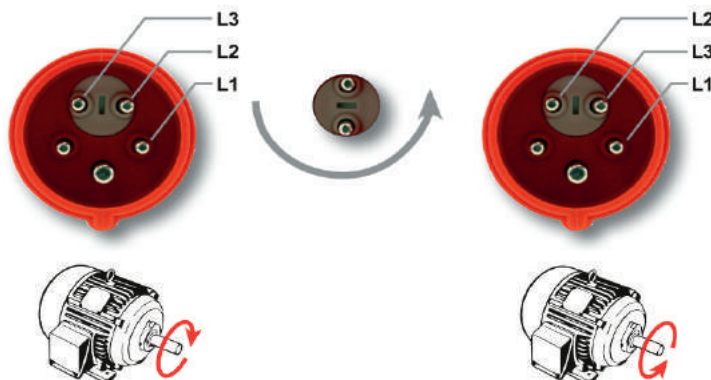

Ligações de aperto por parafuso

Amp	+	3P+T 380-415V 50/60Hz		3P+T+N 380-415V 50/60Hz	
		CÓD. ARTIGO	PREÇO	CÓD. ARTIGO	PREÇO
16	6h	PC70146	14,89 €	PC70156	15,02 €
32	6h	PC70246	15,06 €	PC70256	15,49 €

Unidade de Venda 1 unidade



Ligações de aperto por parafuso

Amp	+	3P+T 380-415V 50/60Hz		3P+T+N 380-415V 50/60Hz	
		CÓD. ARTIGO	PREÇO	CÓD. ARTIGO	PREÇO
16	6h	PC701426	20,13 €	PC701526	21,51 €
32	6h	PC702426	24,38 €	PC702526	25,82 €

Unidade de Venda 1 unidade



Ligações de aperto por parafuso

Amp	+	3P+T 380-415V 50/60Hz		3P+T+N 380-415V 50/60Hz	
		CÓD. ARTIGO	PREÇO	CÓD. ARTIGO	PREÇO
16	6h	PC74146	15,00 €	PC74156	19,80 €
32	6h	PC74246	19,50 €	PC74256	20,70 €

Unidade de Venda 1 unidade





Ligações de aperto por parafuso



Amp	6h	3P+T 380-415V 50/60Hz		3P+T+N 380-415V 50/60Hz	
		CÓD. ARTIGO	PREÇO	CÓD. ARTIGO	PREÇO
16	6h	--	--	PC77156	36,20 €
16	6h	--	--	PC77156d (1)	39,37 €
32	6h	PC77246	43,50 €	PC77256	46,14 €
32	6h	PC77246d (1)	45,24 €	PC77256d (1)	48,46 €



(1) - Com tampa de mola

Unidade de Venda 1 unidade

Ligações de aperto por parafuso



Amp	6h	3P+T 380-415V 50/60Hz		3P+T+N 380-415V 50/60Hz	
		CÓD. ARTIGO	PREÇO	CÓD. ARTIGO	PREÇO
16	6h	--	--	PC771526k	40,14 €
32	6h	PC772426k	37,50 €	PC772526k	40,50 €



Unidade de Venda 1 unidade

Ligações de aperto por parafuso



Amp	6h	3P+T 380-415V 50/60Hz		3P+T+N 380-415V 50/60Hz	
		CÓD. ARTIGO	PREÇO	CÓD. ARTIGO	PREÇO
16	6h	PC74146	15,00 €	PC74156	19,80 €
32	6h	PC74246	19,50 €	PC74256	20,70 €



Unidade de Venda 1 unidade

Ligações de aperto por parafuso - c/ espelho 70x70



Amp	6h	3P+T 380-415V 50/60Hz		3P+T+N 380-415V 50/60Hz	
		CÓD. ARTIGO	PREÇO	CÓD. ARTIGO	PREÇO
16	6h	--	--	PC86156	18,40 €
32	6h	PC86246	19,20 €	PC86256	19,83 €



Unidade de Venda 1 unidade



Ligações de aperto por parafuso



Amp			6P+T 380-415V 50/60Hz	
		CÓD. ARTIGO	PREÇO	
16	6h	PC0176v	34,43 €	
32	6h	PC0276v	40,50 €	

Unidade de Venda 1 unidade



Ligações de aperto por parafuso



Amp			6P+T 380-415V 50/60Hz	
		CÓD. ARTIGO	PREÇO	
16	6h	PC80176v	43,50 €	
32	6h	PC80276v	58,71 €	

Unidade de Venda 1 unidade



Ligações de aperto por parafuso - c/ espelho 70x70



Amp			6P+T 380-415V 50/60Hz	
		CÓD. ARTIGO	PREÇO	
16	6h	PC6176V	17,61 €	
32	6h	PC6276v	22,50 €	

Unidade de Venda 1 unidade



Ligações de aperto por parafuso



Amp			6P+T 380-415V 50/60Hz	
		CÓD. ARTIGO	PREÇO	
16	6h	PC5176v	20,28 €	
32	6h	PC5276v	53,58 €	

Unidade de Venda 1 unidade



Também disponível em IP67



Ligações de aperto por parafuso



Amp			6P+T 380-415V 50/60Hz	
		CÓD. ARTIGO		PREÇO
16	6h	PC2176v		36,08 €
32	6h	PC2276v		41,31 €

Unidade de Venda 1 unidade



Ligações de aperto por parafuso



Amp			6P+T 380-415V 50/60Hz	
		CÓD. ARTIGO		PREÇO
16	6h	PC82176v		52,83 €
32	6h	PC82276v		67,98 €

Unidade de Venda 1 unidade



Ligações de aperto por parafuso - c/ espelho 70x70



Amp			6P+T 380-415V 50/60Hz	
		CÓD. ARTIGO		PREÇO
16	6h	PC3176V		36,60 €
32	6h	PC3276v		33,97 €

Unidade de Venda 1 unidade



Ligações de aperto por parafuso



Amp			6P+T 380-415V 50/60Hz	
		CÓD. ARTIGO		PREÇO
16	6h	PC1176v		41,46 €
32	6h	PC1276v		52,94 €

Unidade de Venda 1 unidade



Também disponível em IP67



Ligações de aperto por parafuso





Amp	3h		3P+T 440V	
CÓD. ARTIGO		PREÇO		
32	3h	PC02423v		13,02 €
Unidade de Venda 1 unidade				



Ligações de aperto por parafuso





Amp	3h		3P+T 440V	
CÓD. ARTIGO		PREÇO		
32	3h	PC22423v		15,93 €
Unidade de Venda 1 unidade				



Ligações de aperto por parafuso



Amp	3h		3P+T 440V	
CÓD. ARTIGO		PREÇO		
32	3h	PC12423v		26,66 €
Unidade de Venda 1 unidade				



Ligações de aperto por parafuso - c/ espelho 75x75





Amp	3h		3P+T 440V	
CÓD. ARTIGO		PREÇO		
32	3h	PC32423v		21,53 €
Unidade de Venda 1 unidade				





Ficha de diagnóstico c/ display LED

Amp			3P+T+N 380-415V	
CÓD. ARTIGO			PREÇO	
16	6h	PC9434152	87,00 €	
32	6h	PC9434252	102,00 €	
63	6h	PC9434353 (1)	162,00 €	

Unidade de Venda 1 unidade

(1) A Ficha de diagnóstico 63A é produzida com Display de LED externo conforme foto ao lado

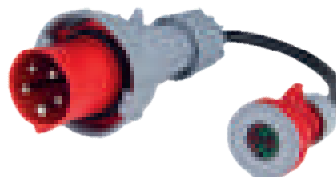
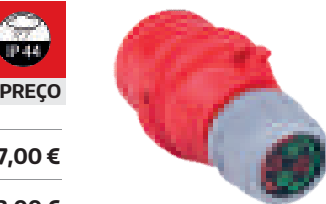

Indicações do display:

Sentido de rotação "Esquerda"

Erro



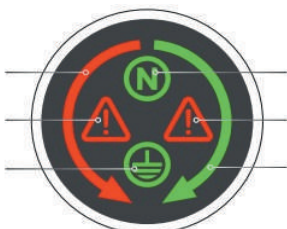





Deteção da presença de Fase



Deteção da presença de Neutro

Erro

Sentido de rotação "Direita"

								
L1	✓	✓	✓	✓	L3	L3	L3	L3
L2	✓	✓	✓	✓	L2	L2	L2	L2
L3	✓	✓	✓	✓	L1	L1	L1	L1
N	✓	✓	⚠	⚠	✓	✓	⚠	⚠
PE	✓	⚠	✓	⚠	✓	⚠	✓	⚠

Adaptador teste c/ medição de corrente CEE

Amp			3P+T+N 380-415V	
CÓD. ARTIGO			PREÇO	
16	6h	PC9434150	84,00 €	
16	6h	PC9434151 (1)	255,00 €	
32	6h	PC9434250	105,00 €	
32	6h	PC9434251 (1)	276,00 €	

Unidade de Venda 1 unidade



(1) Permite a verificação da rotação das fases:

- Rotação no sentido dos ponteiros do relógio
- Rotação contrária ao sentido dos ponteiros do relógio
- Falta de fase

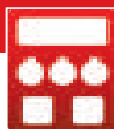

Series ZAMS

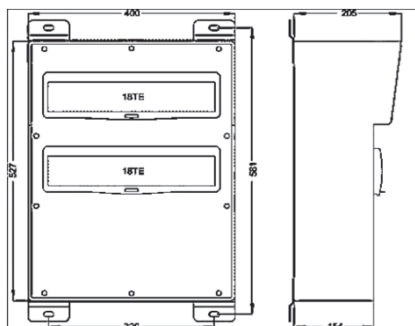

- Fabricado em boracha de elevada resistência c/ "telhado"
- Tampa frontal de plástico resistente
- Janela modular IP54: **2x18 módulos**
- Grau de proteção: IP54
- Dimensões (mm): **527x400x205**
- **IP67** sob consulta

CÓD. ARTIGO	PREÇO
PC -----	-



Series BRUCK

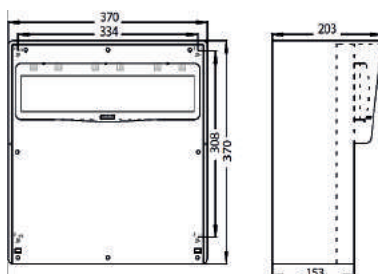

- Fabricado em boracha de elevada resistência c/ "telhado"
- Tampa frontal de plástico resistente
- Janela modular IP54: 1x18 módulos
- Grau de proteção: IP54
- Dimensões (mm): **370x370x203**
- **IP67** sob consulta

CÓD. ARTIGO	PREÇO
PC9240999	331,21 €



Series SALZBURG

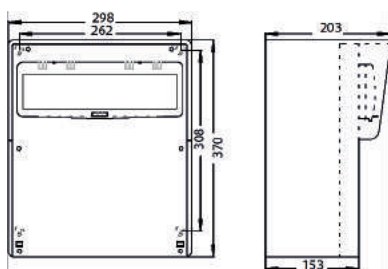

- Fabricado em boracha de elevada resistência c/ "telhado"
- Tampa frontal em boracha
- Janela modular IP54: 1x13 módulos
- Grau de proteção: IP54
- Dimensões (mm): **370x298x203**
- **IP67** sob consulta

CÓD. ARTIGO	PREÇO
PC9227999	263,65 €



Series FURT

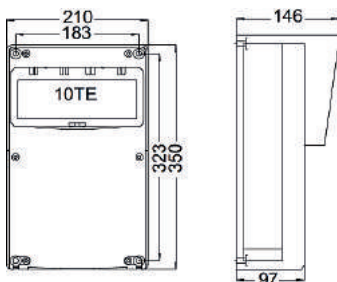

- Fabricado em boracha de elevada resistência c/ "telhado"
- Tampa frontal em boracha
- Janela modular IP54: 1x13 módulos
- Grau de proteção: IP54
- Dimensões (mm): **350x210x146**
- **IP67** sob consulta

CÓD. ARTIGO	PREÇO
PC9217999	192,78 €



Preços para os quadros sem qualquer tipo de equipamento ou proteção !!!



Series SOLDEN - 1 Janela

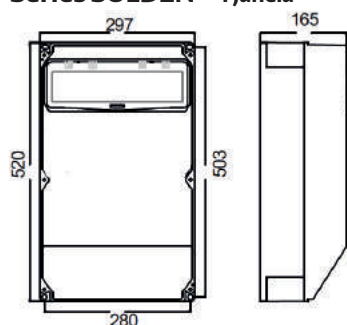

- Fabricado em PC/ABS de elevada resistência
- Janela modular IP54: 1x14 módulos
- Grau de proteção: IP54
- Dimensões (mm): **520x297x165**
- **IP67** sob consulta

CÓD. ARTIGO	PREÇO
PC902941	167,93 €



Series SOLDEN - 2 Janelas

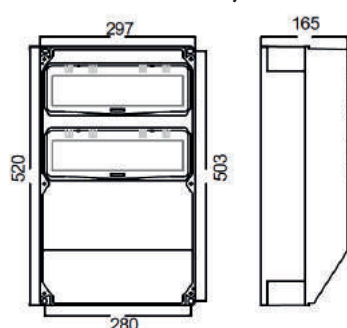

- Fabricado em PC/ABS de elevada resistência
- Janela modular IP54: 2x14 módulos
- Grau de proteção: IP54
- Dimensões (mm): **520x297x165**
- **IP67** sob consulta

CÓD. ARTIGO	PREÇO
PC902842	183,32 €



Series STROBL - 1 Janela

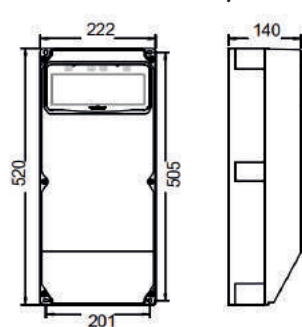

- Fabricado em PC/ABS de elevada resistência
- Janela modular IP54: 1x10 módulos
- Grau de proteção: IP54
- Dimensões (mm): **520x222x140**
- **IP67** sob consulta

CÓD. ARTIGO	PREÇO
PC902471	121,67 €



Series STROBL - 2 Janelas

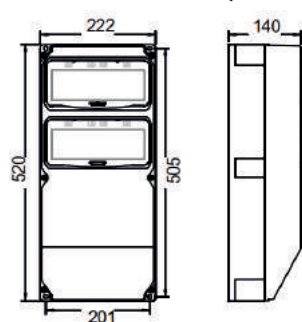

- Fabricado em boracha de elevada resistência c/ "telhado"
- Janela modular IP54: 2x10 módulos
- Grau de proteção: IP54
- Dimensões (mm): **520x222x140**
- **IP67** sob consulta

CÓD. ARTIGO	PREÇO
PC902522	137,70 €



Preços para os quadros sem qualquer tipo de equipamento ou proteção !!!



Series ANIF7 - Zona inferior inclinada

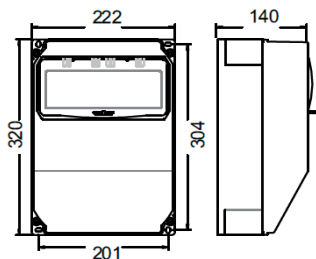

- Fabricado em PC/ABS de elevada resistência
- Janela modular IP54: 1x10 módulos
- Grau de proteção: IP54
- Dimensões (mm): **320x222x140**
- **IP67** sob consulta

CÓD. ARTIGO	PREÇO
PC913573	78,12 €



Series ANIF4

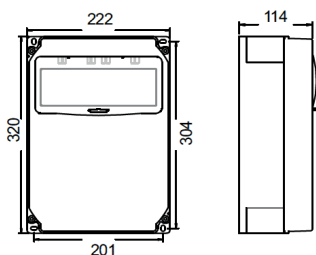

- Fabricado em PC/ABS de elevada resistência
- Janela modular IP54: 1x10 módulos
- Grau de proteção: IP54
- Dimensões (mm): **320x222x114**
- **IP67** sob consulta

CÓD. ARTIGO	PREÇO
PC913454	85,68 €



Series MURAU

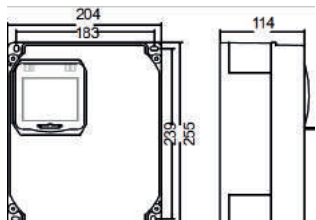

- Fabricado em boracha de elevada resistência c/ "telhado"
- Janela modular IP54: 1x4 módulos
- Grau de proteção: IP54
- Dimensões (mm): **255x204x114**
- **IP67** sob consulta

CÓD. ARTIGO	PREÇO
PC901325	70,38 €



Preços para os quadros sem qualquer tipo de equipamento ou proteção !!!



Series LOFER7 - Zona inferior inclinada

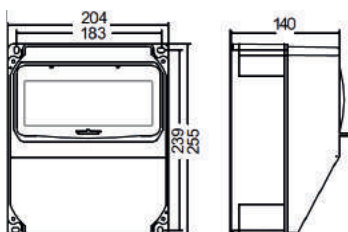

- Fabricado em PC/ABS de elevada resistência
- Janela modular IP54: 1x9 módulos
- Grau de proteção: IP54
- Dimensões (mm): **255x204x114**
- **IP67** sob consulta

CÓD. ARTIGO	PREÇO
PC901921	75,00 €

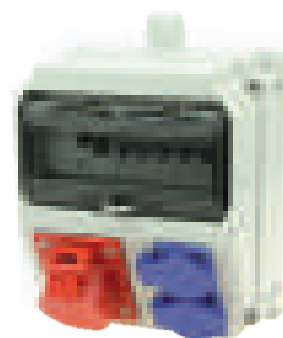

Series LOFER4

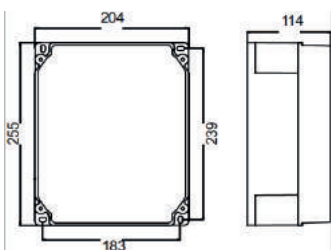

- Fabricado em PC/ABS de elevada resistência
- Sem janela modular
- Grau de proteção: IP67
- Dimensões (mm): **255x204x114**

CÓD. ARTIGO	PREÇO
PC901713	57,83 €



Series LECH

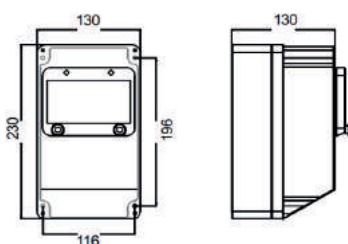

- Fabricado em PC/ABS de elevada resistência
- Janela modular IP54: 1x6 módulos
- Grau de proteção: IP54
- Dimensões (mm): **230x130x130**

CÓD. ARTIGO	PREÇO
PC913454	85,68 €



Preços para os quadros sem qualquer tipo de equipamento ou proteção !!!

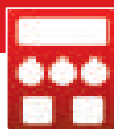

Series M_BOX - Características principais

- Quadro com janela
- 1 espelho cego
- Manual de instruções
 - Parafusos para fixação das tomadas
 - 4 tampões para os parafusos de fixação à parede
 - IP65 (dependendo das tomadas aplicadas)
 - Preparado para colocação de tomadas com espelho de fixação 80x97mm

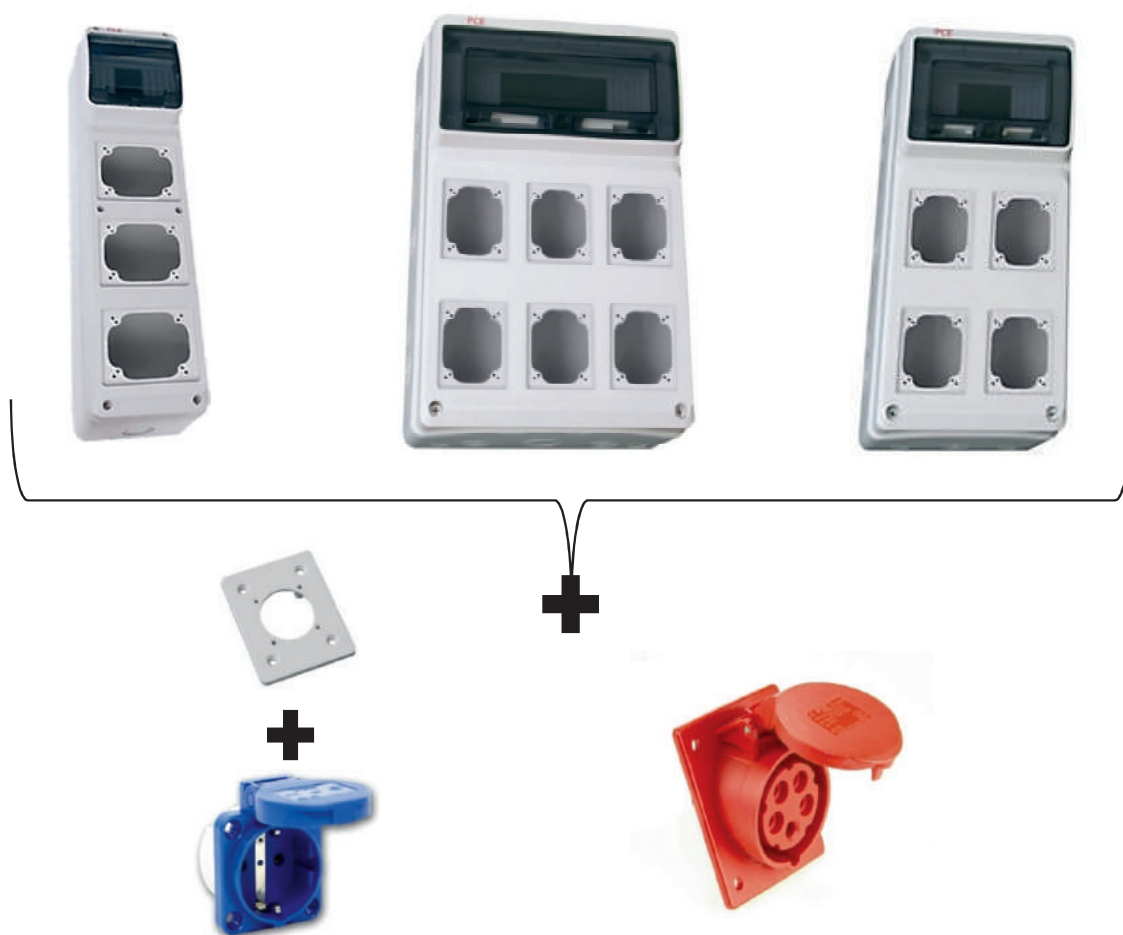



Series MBOX - 6S

- Dimensões (mm): **490x125x107**
- Janela modular IP54: 1x6 módulos
- 3 perfurações para tomadas PCE
- Grau de proteção: IP65
(dependendo das tomadas utilizadas)



CÓD. ARTIGO	PREÇO
PC1518063	39,90 €

Series MBOX - 6E

- Dimensões (mm): **490x125x107**
- Janela modular IP54: 1x6 módulos
- Grau de proteção: IP65
(dependendo das tomadas utilizadas)



CÓD. ARTIGO	PREÇO
PC1518062	32,30 €

Series MBOX - 8S

- Dimensões (mm): **506x230x150**
- Janela modular IP54: 1x8 módulos
- 3 perfurações para tomadas PCE
- Grau de proteção: IP65
(dependendo das tomadas utilizadas)



CÓD. ARTIGO	PREÇO
PC1518083	54,86 €

Series MBOX - 8E

- Dimensões (mm): **506x230x150**
- Janela modular IP54: 1x8 módulos
- Grau de proteção: IP65
(dependendo das tomadas utilizadas)



CÓD. ARTIGO	PREÇO
PC1518082	49,57 €

Series MBOX - 13S

- Dimensões (mm): **506x330x150**
- Janela modular IP54: 1x16 módulos
- 6 perfurações para tomadas PCE
- Grau de proteção: IP65
(dependendo das tomadas utilizadas)



CÓD. ARTIGO	PREÇO
PC1518133	84,92 €

Series MBOX - 13E

- Dimensões (mm): **506x330x150**
- Janela modular IP54: 1x16 módulos
- Grau de proteção: IP65
(dependendo das tomadas utilizadas)



CÓD. ARTIGO	PREÇO
PC1518132	77,85 €

Preços para os quadros sem qualquer tipo de equipamento ou proteção !!!

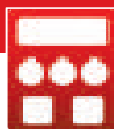

Series M-BOX --- Acessórios para os quadros

Ligações de aperto por parafuso

Amp	Espelho	2P+T 200-250V 50/60Hz		3P+T 380-415V 50/60Hz		3P+T+N 380-415V 50/60Hz	
		CÓD. ARTIGO	PREÇO	CÓD. ARTIGO	PREÇO	CÓD. ARTIGO	PREÇO
16	6h	PC4136 (1)	3,66 €	PC4146 (1)	4,10 €	PC4156 (2)	4,95 €
32	6h	PC4236 (2)	5,31 €	PC4246 (2)	5,55 €	PC4256 (2)	6,39 €

Unidade de Venda - 1 unidade

- (1) - Espelho 70 x 85mm
- (2) - Espelho 80 x 97mm

Ligações de aperto por mola

Amp	Espelho	2P+T 200-250V 50/60Hz		3P+T 380-415V 50/60Hz		3P+T+N 380-415V 50/60Hz	
		CÓD. ARTIGO	PREÇO	CÓD. ARTIGO	PREÇO	CÓD. ARTIGO	PREÇO
16	6h	PC4136tt (1)	4,35 €	PC4146tt (1)	4,83 €	PC4156tt (2)	5,97 €
32	6h	PC4236tt (2)	6,54 €	PC4246tt (2)	6,57 €	PC4256tt (2)	7,50 €

Unidade de Venda - 1 unidade

- (1) - Espelho 70 x 85mm
- (2) - Espelho 80 x 97mm

Ligações de aperto por mola

Amp	Espelho	2P+T 200-250V 50/60Hz		3P+T 380-415V 50/60Hz		3P+T+N 380-415V 50/60Hz	
		CÓD. ARTIGO	PREÇO	CÓD. ARTIGO	PREÇO	CÓD. ARTIGO	PREÇO
16	6h	PC41326tt (1)	11,21 €	PC41426tt (1)	11,43 €	PC41526tt (2)	11,97 €
32	6h	PC42326tt (2)	12,19 €	PC42426tt (2)	13,20 €	PC42526tt (2)	13,30 €

Unidade de Venda - 1 unidade

- (1) - Espelho 70 x 85mm
- (2) - Espelho 80 x 97mm

Amp	2P+T 200-250V 50/60Hz Espelho 50x50mm	
	CÓD. ARTIGO	PREÇO
16	PC1050 (1)	2,92 €
	PC1050bc (2)	4,16 €

- (1) - Ligação de aperto por parafuso, na parte posterior da tomada
- (2) - Ligação de aperto por parafuso, na parte posterior da tomada com alvéolos protegidos





Series MBOX --- Acessórios para os quadros

- **M-BOX13WH**
- Dimensões (mm): **180x330x150**
- Janela modular IP54: 1x13 módulos



CÓD. ARTIGO	PREÇO
PC1518134	96,25 €

- Espelho cego



CÓD. ARTIGO	PREÇO
PC1518000	3,58 €

- Espelho para tomadas 85x70
- Para as tomadas PC4136, PC4146, PC4136tt, PC4146tt, PC41326tt e PC41426tt.



CÓD. ARTIGO	PREÇO
PC1518413	3,58 €

- Espelho para tomadas 50x50
- Para as tomadas PC1050, PC1050bc



CÓD. ARTIGO	PREÇO
PC1518105	3,58 €

- Bucin de ligação
- Permite a união entre as quadros M-MBOX13S ou M-BOX13E e a M-BOX13WH



CÓD. ARTIGO	PREÇO
PC1518010	5,27 €

- Fixador á parede



CÓD. ARTIGO	PREÇO
PC1518020	10,46 €

Preços para os quadros sem qualquer tipo de equipamento ou proteção !!!



Series ZIRL

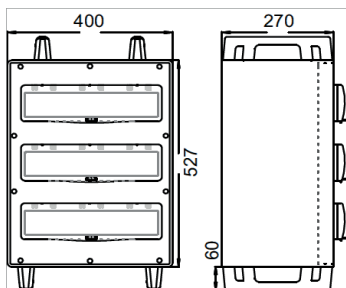

- Fabricado em borracha de elevada resistência
- Janela modular IP54: 3x18 módulos
- Grau de proteção: IP54
- Dimensões (mm): **527x400x270**
- **IP67** sob consulta

CÓD. ARTIGO	PREÇO
PC9545961	747,69 €



Series SCHREMS

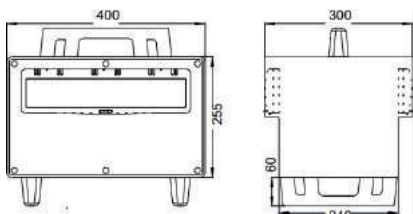

- Fabricado em borracha de elevada resistência
- Janela modular IP54: 1x18 módulos
- Grau de proteção: IP54
- Dimensões (mm): **255x400x300**
- **IP67** sob consulta

CÓD. ARTIGO	PREÇO
PC9504998	390,00 €



Series SPITZ

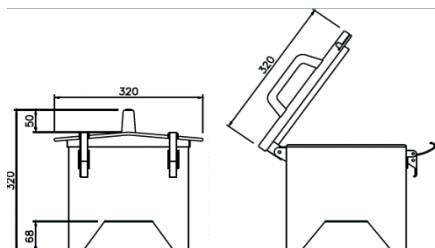

- Fabricado em borracha de elevada resistência
- Espaço modular até 16 módulos (não furado)
- Grau de proteção: IP54
- Dimensões (mm): **520x222x140**
- **IP67** sob consulta

CÓD. ARTIGO	PREÇO
PC146000	217,41 €



Series RIED

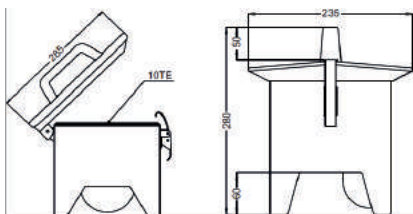

- Fabricado em boracha de elevada resistência c/ "telhado"
- Espaço modular até 10 módulos
- Grau de proteção: IP54
- Dimensões (mm): **280x235x285**
- **IP67** sob consulta

CÓD. ARTIGO	PREÇO
PC9473997	195,63 €

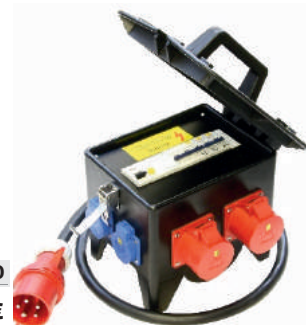

Preços para os quadros sem qualquer tipo de equipamento ou proteção !!!



Series STEYERGG

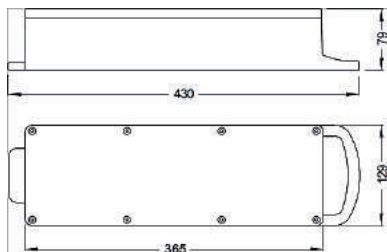

- Fabricado em borracha de elevada resistência
- Sem janela
- Grau de proteção: IP54
- Dimensões (mm): **79x430x129**



CÓD. ARTIGO	PREÇO
PC9440996	48,93 €

Series TRAUNSEE

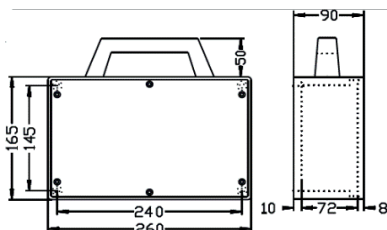

- Fabricado em borracha de elevada resistência
- Sem janela
- Grau de proteção: IP54
- Dimensões (mm): **165x260x90**



CÓD. ARTIGO	PREÇO
PC9216920	134,64 €

Mais Soluções sob consulta:



Preços para os quadros sem qualquer tipo de equipamento ou proteção !!!

Janela Modular - c/ abertura 180°

Numero de módulos	Aro da janela cinza claro 		Aro da janela preto 	
	CÓD. ARTIGO	PREÇO	CÓD. ARTIGO	PREÇO
4	PC9006504	12,51 €	PC9006504s	12,51 €
6	PC9006506	13,62 €	PC9006506s	13,62 €
7	PC9006507	14,82 €	PC9006507s	14,82 €
8	PC9006508	15,20 €	PC9006508s	15,20 €
9	PC9006509	17,11 €	PC9006509s	17,11 €
10	PC9006510	18,84 €	PC9006510s	18,84 €
11	PC9006511	21,96 €	PC9006511s	21,96 €
12	PC9006512	23,28 €	PC9006512s	23,28 €
13	PC9006513	27,40 €	PC9006513s	27,40 €
14	PC9006514	30,35 €	PC9006514s	30,35 €
18	PC9006518	31,26 €	PC9006518s	31,26 €



Janela Modular - c/ abertura 90°

Numero de módulos	Aro da janela cinza claro 		Aro da janela preto 	
	CÓD. ARTIGO	PREÇO	CÓD. ARTIGO	PREÇO
4	PC900604	15,56 €	PC900604s	15,56 €
6	PC900606	16,63 €	PC900606s	16,63 €
8	PC900608	18,63 €	PC900608s	18,63 €
10	PC900610	20,55 €	PC900610s	20,55 €
12	PC900612	23,03 €	PC900612s	23,03 €
13	PC900613	27,40 €	PC900613s	27,40 €
18	PC900618	31,26 €	PC900618s	31,26 €





Series IMST - Características principais

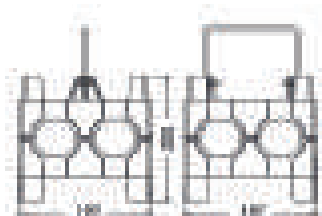

- Fabricado em poliamida de elevada resistência
- Pega de transporte
- Valor máximo de corrente 32A
- Suporta até 7 tomadas
- Janela até 8 módulos
- Já cablado
- Grau de proteção: IP44
- Dimensões (mm): 200x197x197



Series IMST sem janela - Códigos apresentados em preto

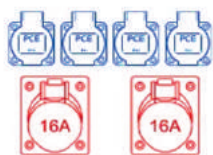

- **ENTRADA:**
1x tomada Macho 5P 16A 400V
- **SAIDAS:**
2x tomada Fêmea 5P 16A 400V
4x tomada Fêmea 2P+T 16A 250V Schuko
- **PROTEÇÕES:**

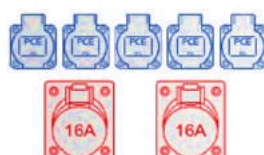

- **ENTRADA:**
1x Ficha Macho 5P 16A 400V c/ 2mts de cabo
- **SAIDAS:**
2x tomada Fêmea 5P 16A 400V
5x tomada Fêmea 2P+T 16A 250V Schuko
- **PROTEÇÕES:**

CÓD. ARTIGO	PREÇO
PC9030010	102,20 €

CÓD. ARTIGO	PREÇO
PC9030020	140,99 €



- **ENTRADA:**
1x Ficha Macho 2P+T 16A 250V Schuko
c/ 2mts cabo
- **SAIDAS:**
7x tomada Fêmea 2P+T 16A 250V Schuko
- **PROTEÇÕES:**

CÓD. ARTIGO	PREÇO
PC9030030	119,02 €

Todas as versões
também estão
disponíveis
em vermelho

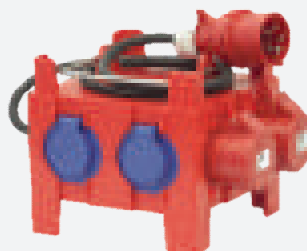



Series IMST janela de 6 módulos - Códigos apresentados em preto

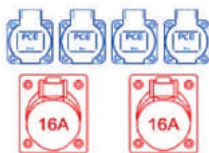

- **ENTRADA:**
1x tomada Macho 5P 16A 400V
- **SAIDAS:**
2x tomada Fêmea 5P 16A 400V
4x tomada Fêmea 2P+T 16A 250V Schuko
- **PROTEÇÕES:**
1x diferencial 4P 40A 30mA

CÓD. ARTIGO	PREÇO
PC9030014	210,02 €

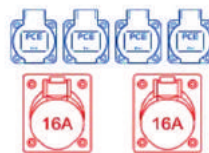

- **ENTRADA:**
1x tomada Macho 5P 16A 400V
- **SAIDAS:**
2x tomada Fêmea 5P 16A 400V
4x tomada Fêmea 2P+T 16A 250V Schuko
- **PROTEÇÕES:**
1x diferencial 4P 40A 30mA
2x disjuntor 1P 16A Curva C

CÓD. ARTIGO	PREÇO
PC9030206	252,71 €

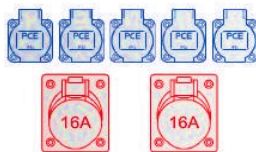

- **ENTRADA:**
1x ficha Macho 5P 16A 400V c/ 2mts cabo
- **SAIDAS:**
2x tomada Fêmea 5P 16A 400V
5x tomada Fêmea 2P+T 16A 250V Schuko
- **PROTEÇÕES:**
1x diferencial 4P 40A 30mA

CÓD. ARTIGO	PREÇO
PC9030004	274,69 €

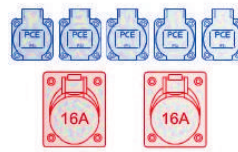

- **ENTRADA:**
1x ficha Macho 5P 16A 400V c/ 2mts cabo
- **SAIDAS:**
2x tomada Fêmea 5P 16A 400V
5x tomada Fêmea 2P+T 16A 250V Schuko
- **PROTEÇÕES:**
1x diferencial 4P 40A 30mA
2x disjuntor 1P 16A Curva C

CÓD. ARTIGO	PREÇO
PC9030204	283,67 €



- **ENTRADA:**
1x Ficha Macho 2P+T 16A 250V Schuko
c/ 2mts cabo
- **SAIDAS:**
7x tomada Fêmea 2P+T 16A 250V Schuko
- **PROTEÇÕES:**
1x diferencial 2P 25A 30mA

CÓD. ARTIGO	PREÇO
PC9030040	267,36 €

Todas as versões
também estão
disponíveis
em vermelho





Series IMST janela de 8 módulos - Códigos apresentados em preto

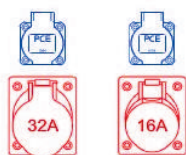

- **ENTRADA:**
1x tomada Macho 5P 32A 400V
- **SAIDAS:**
1x tomada Fêmea 5P 32A 400V
1x tomada Fêmea 5P 16A 400V
2x tomada Fêmea 2P+T 16A 250V Schuko
- **PROTEÇÕES:**
1x diferencial 4P 63A 30mA
1x disjuntor 3P 16A Curva C
1x disjuntor 1P 16A Curva C

CÓD. ARTIGO	PREÇO
PC9030109	322,28 €

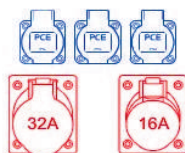

- **ENTRADA:**
1x ficha Macho 5P 32A 400V c/ 2mts cabo
- **SAIDAS:**
1x tomada Fêmea 5P 32A 400V
1x tomada Fêmea 5P 16A 400V
3x tomada Fêmea 2P+T 16A 250V Schuko
- **PROTEÇÕES:**
1x diferencial 4P 63A 30mA
1x disjuntor 3P 16A Curva C
1x disjuntor 1P 16A Curva C

CÓD. ARTIGO	PREÇO
PC9030117	344,26 €

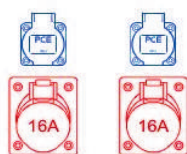

- **ENTRADA:**
1x tomada Macho 5P 32A 400V
- **SAIDAS:**
2x tomada Fêmea 5P 16A 400V
2x tomada Fêmea 2P+T 16A 250V Schuko
- **PROTEÇÕES:**
2x disjuntor 3P 16A Curva C
2x disjuntor 1P 16A Curva C

CÓD. ARTIGO	PREÇO
PC9030119	278,33 €

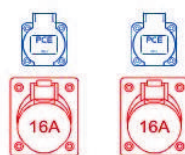

- **ENTRADA:**
1x ficha Macho 5P 32A 400V c/ 2mts cabo
- **SAIDAS:**
2x tomada Fêmea 5P 16A 400V
2x tomada Fêmea 2P+T 16A 250V Schuko
- **PROTEÇÕES:**
2x disjuntor 3P 16A Curva C
2x disjuntor 1P 16A Curva C

CÓD. ARTIGO	PREÇO
PC9030129	296,67 €

Todas as versões
também estão
disponíveis
em vermelho

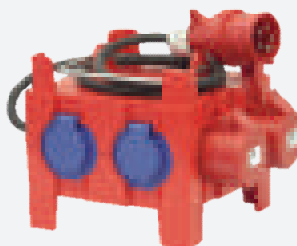

Enroladores X-REEL

Ø250mm



Connection
to the future

PCE

- 4x tomada fêmea 2P+T 16A 250V SCHUKO sem tampa, com proteção de possível contacto (Obturador).
- Proteção térmica, com luz indicadora de alimentação e ficha macho de Borracha 2P+T 16A 250V Schuko

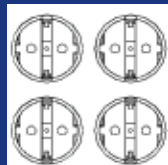

Comp. do Cabo	Tipo de cabo	Cor Cabo	IP	CÓD. ARTIGO	PREÇO
25mts	H05VV-F 3G1,5	Preto	20	PC9250002p	163,71 €

- 4x tomada fêmea 2P+T 16A 250V SCHUKO com tampa, com proteção de possível contacto (Obturador).
- Proteção térmica, com luz indicadora de alimentação e ficha macho de Borracha 2P+T 16A 250V Schuko

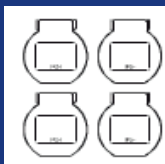

Comp. do Cabo	Tipo de cabo	Cor Cabo	IP	CÓD. ARTIGO	PREÇO
25mts	H05VV-F 3G1,5	Preto	54	PC9250004p	167,99 €

- 3x tomada fêmea 2P+T 16A 250V SCHUKO com tampa, sem proteção de possível contacto (Obturador).
- Proteção térmica, sem luz indicadora de alimentação e ficha macho de Borracha 2P+T 16A 250V Schuko



Comp. do Cabo	Tipo de cabo	Cor Cabo	IP	CÓD. ARTIGO	PREÇO
25mts	H07RN-F 3G1,5	Preto	54	PC9250012p	197,37 €

Outros tipos de cabo (1) disponíveis para colocação nos enroladores !!!
Consulte-nos

(1): Tipo de cabos disponíveis:

H05RR-F
N07V3V3-F
H07BQ-F

XREEL® 250

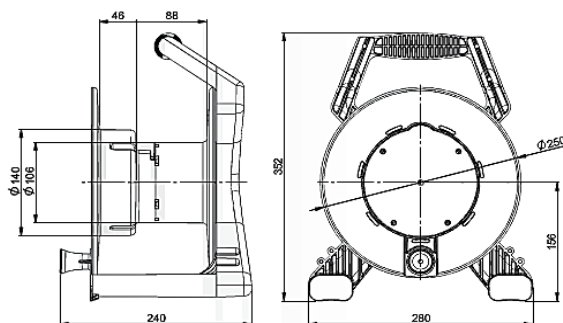

Enroladores X-REEL

Ø310mm



Connection
to the future

PCE

- 4x tomada fêmea 2P+T 16A 250V SCHUKO com tampa, sem proteção de possível contacto (Obturador).
- Proteção térmica, com luz indicadora de alimentação e ficha macho de Borracha 2P+T 16A 250V Schuko



Comp. do Cabo	Tipo de cabo	Cor Cabo	IP	CÓD. ARTIGO	PREÇO
40mts	H07RN-F 3G2,5	Preto	54	PC9350202p	Sob Consulta



- 3x tomada fêmea 2P+T 16A 250V SCHUKO com tampa, sem proteção de possível contacto (Obturador) + 1x tomada fêmea 3P+T+N 16A 400V
- Proteção térmica, sem luz indicadora de alimentação e ficha macho 3P+T+N 16A 400V

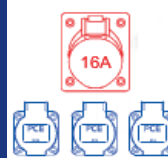

Comp. do Cabo	Tipo de cabo	Cor Cabo	IP	CÓD. ARTIGO	PREÇO
25mts	N07V3V3-F 5G2,5	Amarelo	54	PC9350180p	Sob Consulta



- 3x tomada fêmea 2P+T 16A 250V IP68 SCHUKO com tampa, sem proteção de possível contacto (Obturador).
- Proteção térmica, sem luz indicadora de alimentação e ficha macho de Borracha 2P+T 16A 250V IP68 Schuko



Comp. do Cabo	Tipo de cabo	Cor Cabo	IP	CÓD. ARTIGO	PREÇO
25mts	N07V3V3-F 3G2,5	Amarelo	54	PC9350029p	Sob Consulta



Outros tipos de cabo (1) disponíveis para colocação nos enroladores !!!
Consulte-nos

(1): Tipo de cabos disponíveis:

H05RR-F
N07V3V3-F
H07BQ-F

XREEL® 310

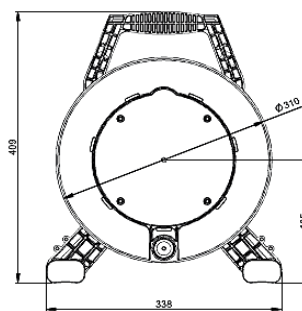
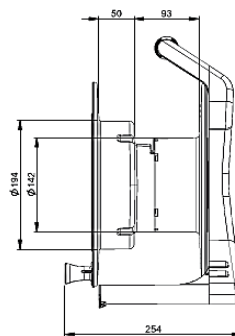

Series M-SVP - Características principais

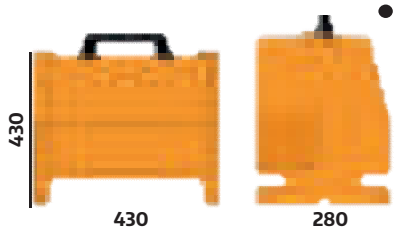

- Fabricado em polietileno, bastante leve mesmo depois de equipado.
- Bastante robusto, com grande eficácia contra impactos
 - Entrada por cabo ou tomada até 63A
 - Possibilidade de colocação em suporte
 - Permite sobreposição de vários quadros
 - Grau de proteção: IP44
 - Dimensões (mm): 430x430x280



Series M-SVP

Número de módulos	Cor do quadro: laranja		Cor do quadro: Preto	
	CÓD. ARTIGO	PREÇO	CÓD. ARTIGO	PREÇO
1 fila de 13 mod	MZSVP-LJ	224,34 €	MZSVP-PT	224,34 €
2 fila de 13 mod	MZSVP-LJ13+13	270,00 €	MZSVP-PT13+13	270,00 €

Series SPITZ - Características principais

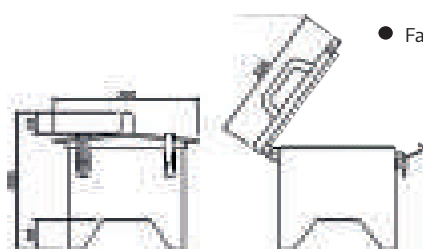

- Fabricado em borracha de elevada resistência.
- Bastante robusto, com grande eficácia contra impactos
 - Entrada por cabo ou tomada até 63A
 - Grau de proteção: IP44 e IP67
 - Dimensões (mm): 320x320x320



Series SPITZ

Número de módulos	Cor do quadro: preto sem rasgos para os módulos		Cor do quadro: preto 2 rasgos de 8 módulos	
	CÓD. ARTIGO	PREÇO	CÓD. ARTIGO	PREÇO
2 filas de 8 mod	PC146000	217,41 €	PC9474990	259,70 €

Preços para os quadros sem qualquer tipo de equipamento ou proteção !!!

Series M-SVE - Características principais

- Fabricado em polietileno, bastante leve mesmo depois de equipado.
 - Bastante robusto, com grande eficácia contra impactos
 - Entrada por cabo ou tomada até 125A
 - Possibilidade de colocação em suporte
 - Permite sobreposição de vários quadros
 - Grau de proteção: IP67

Series M-SVE 3

Número de módulos	Cor do quadro: Preto Dimensões (mm): 340x400x350	
	CÓD. ARTIGO	PREÇO
1 fila de 18 mod	MZSVE3/18	204,16 €
1 fila de 18 mod + 1 fila 12 mod	MZSVE3/18+12	229,26 €

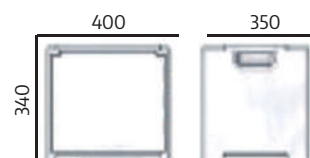

Series M-SVE 4

Número de módulos	Cor do quadro: Preto Dimensões (mm): 340x560x350	
	CÓD. ARTIGO	PREÇO
2 fila de 12 mod + 12 mod	MZSVE4/12+12	225,53 €



Series M-SVE 5-3

Número de módulos	Cor do quadro: Preto Dimensões (mm): 545x600x400	
	CÓD. ARTIGO	PREÇO
Permite até 72 mod	MZSVE5-3	481,64 €



Series M-SVE 5-4

Número de módulos	Cor do quadro: Preto Dimensões (mm): 670x600x400	
	CÓD. ARTIGO	PREÇO
Permite até 96 mod	MZSVE5-4	557,84 €

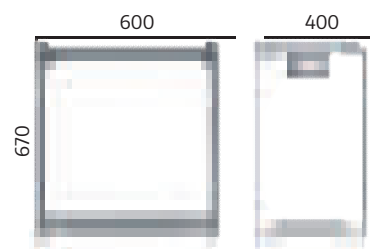

Preços para os quadros sem qualquer tipo de equipamento ou proteção !!!

