

EIB

ELECTRO
INSTALADORA
DE BAIRRO

TABELA GERAL DE PREÇOS 2025

A tabela que se segue apresenta os nossos produtos standard.
Ao longo dos mais de 45 anos de existência reunimos um "Know How" necessário para tornar os nossos produtos numa solução à sua medida. Produtos com medidas por si idealizadas podem ser concebidos, estando o seu preço sujeito a uma análise do nosso Departamento Comercial.

ÍNDICE DE CONTEÚDOS



QUADROS DE
DISTRIBUIÇÃO INDUSTRIAL



QUADROS DE
AGRUPAR



QUADROS
MURAL RACK 19"



QUADROS DE
REDE ESTRUTURADA



QUADROS DE BATERIA
DE CONDENSADORES



QUADROS DE
COLUNA



QUADROS DE
CONTAGEM BTE/BTN

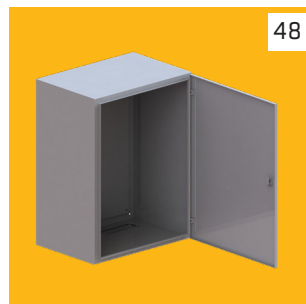

CAIXAS MURAIAS

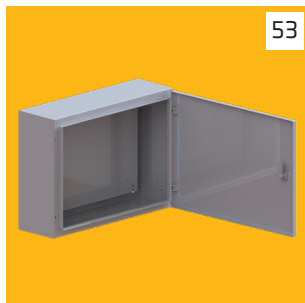

CAIXAS DE COLUNA



CAIXAS DE CONTADOR

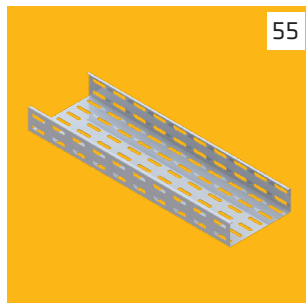

CALHAS CAMINHO DE CABOS
REFORÇADAS (AÇO GALVANIZADO)

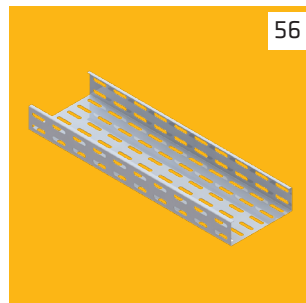

CALHAS CAMINHO DE CABOS
(AÇO GALVANIZADO)



CALHAS CAMINHO DE CABOS
DE PAVIMENTO

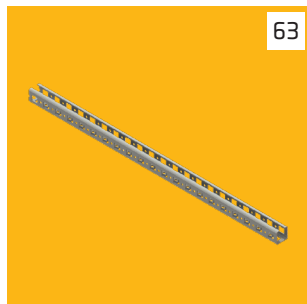

PERFIS METÁLICOS

QUADROS DE DISTRIBUIÇÃO INDUSTRIAL SEM PORTA IP30, IK09, EQUIVALENTE CLASSE II *

REFERÊNCIA	DESCRIÇÃO	PREÇO
EIB 1620007	QUADRO DI S/ PORTA IP30 IK09 CL2 (1X12) 12MOD 242X364X160	113.30 €
EIB 1620009	QUADRO DI S/ PORTA IP30 IK09 CL2 (2X12) 24MOD 417X364X160	141.20 €
EIB 1620011	QUADRO DI S/ PORTA IP30 IK09 CL2 (2X18) 36MOD 417X472X160	150.30 €
EIB 1620012	QUADRO DI S/ PORTA IP30 IK09 CL2 (3X12) 36MOD 592X364X160	168.90 €
EIB 1620014	QUADRO DI S/ PORTA IP30 IK09 CL2 (3X18) 54MOD 592X472X160	181.60 €
EIB 1620015	QUADRO DI S/ PORTA IP30 IK09 CL2 (4X18) 72MOD 767X472X160	211.60 €
EIB 1620016	QUADRO DI S/ PORTA IP30 IK09 CL2 (4X24) 96MOD 767X580X160	238.30 €
EIB 1620017	QUADRO DI S/ PORTA IP30 IK09 CL2 (5X18) 90MOD 944X472X190	248.60 €
EIB 2620150	QUADRO DI S/ PORTA IP30 IK09 CL2 (5X18) 90MOD 944X472X235	275.20 €
EIB 1620018	QUADRO DI S/ PORTA IP30 IK09 CL2 (5X24) 120MOD 944X580X190	279.80 €
EIB 2620151	QUADRO DI S/ PORTA IP30 IK09 CL2 (5X24) 120MOD 944X580X235	305.20 €
EIB 1620020	QUADRO DI S/ PORTA IP30 IK09 CL2 (5X30) 150MOD 944X688X190	307.00 €
EIB 2620152	QUADRO DI S/ PORTA IP30 IK09 CL2 (5X30) 150MOD 944X688X235	329.40 €
EIB 1620021	QUADRO DI S/ PORTA IP30 IK09 CL2 (6X18) 108MOD 1118X472X190	282.10 €
EIB 2620153	QUADRO DI S/ PORTA IP30 IK09 CL2 (6X18) 108MOD 1118X472X235	305.20 €
EIB 1620022	QUADRO DI S/ PORTA IP30 IK09 CL2 (6X24) 144MOD 1118X580X190	316.80 €
EIB 2620154	QUADRO DI S/ PORTA IP30 IK09 CL2 (6X24) 144MOD 1118X580X235	338.70 €
EIB 1620024	QUADRO DI S/ PORTA IP30 IK09 CL2 (6X30) 180MOD 1118X688X190	337.60 €
EIB 2620155	QUADRO DI S/ PORTA IP30 IK09 CL2 (6X30) 180MOD 1118X688X235	364.20 €
EIB 1620025	QUADRO DI S/ PORTA IP30 IK09 CL2 (6X36) 216MOD 1118X796X190	372.30 €
EIB 2620156	QUADRO DI S/ PORTA IP30 IK09 CL2 (6X36) 216MOD 1118X796X235	398.80 €
EIB 1620193	QUADRO DI S/ PORTA IP30 IK09 CL2 (7X30) 210MOD 1293X688X190	382.70 €
EIB 2620157	QUADRO DI S/ PORTA IP30 IK09 CL2 (7X30) 210MOD 1293X688X235	410.40 €
EIB 1620194	QUADRO DI S/ PORTA IP30 IK09 CL2 (7X36) 252MOD 1293X796X190	423.20 €
EIB 2620158	QUADRO DI S/ PORTA IP30 IK09 CL2 (7X36) 252MOD 1293X796X235	450.80 €
EIB 1620195	QUADRO DI S/ PORTA IP30 IK09 CL2 (8X30) 240MOD 1468X688X190	431.20 €
EIB 2620159	QUADRO DI S/ PORTA IP30 IK09 CL2 (8X30) 240MOD 1468X688X235	460.00 €
EIB 1620196	QUADRO DI S/ PORTA IP30 IK09 CL2 (8X36) 288MOD 1468X796X190	481.00 €
EIB 2620160	QUADRO DI S/ PORTA IP30 IK09 CL2 (8X36) 288MOD 1468X796X235	504.00 €
EIB 2620161	QUADRO DI S/ PORTA IP30 IK09 CL2 (9X30) 270MOD 1643X688X235	543.30 €
EIB 2620162	QUADRO DI S/ PORTA IP30 IK09 CL2 (9X36) 324MOD 1643X796X235	585.00 €

* Quadros constituídos por: caixa base, flanges em chapa, perfil para fixação de espelhos (superior, inferior e lateral), espelhos com rasgo ou opacos, chassi (perfil vertical, suporte de equipamento modular, suporte de bornes, barra de terra, perfil horizontal para barra de neutro).



EIB 1620016

QUADROS DE DISTRIBUIÇÃO INDUSTRIAL COM PORTA IP43, IK09, EQUIVALENTE CLASSE II *

REFERÊNCIA	DESCRIÇÃO	PREÇO
EIB 1620099	QUADRO DI C/ PORTA IP43 IK09 CL2 (1X12) 12MOD 242X364X160	138.80 €
EIB 1620100	QUADRO DI C/ PORTA IP43 IK09 CL2 (2X12) 24MOD 417X364X160	168.90 €
EIB 1620101	QUADRO DI C/ PORTA IP43 IK09 CL2 (2X18) 36MOD 417X472X160	181.60 €
EIB 1620102	QUADRO DI C/ PORTA IP43 IK09 CL2 (3X12) 36MOD 592X364X160	201.20 €
EIB 1620103	QUADRO DI C/ PORTA IP43 IK09 CL2 (3X18) 54MOD 592X472X160	216.20 €
EIB 1620104	QUADRO DI C/ PORTA IP43 IK09 CL2 (4X18) 72MOD 767X472X160	251.00 €
EIB 1620105	QUADRO DI C/ PORTA IP43 IK09 CL2 (4X24) 96MOD 767X580X160	280.90 €
EIB 1620106	QUADRO DI C/ PORTA IP43 IK09 CL2 (5X18) 90MOD 944X472X190	297.20 €
EIB 2620163	QUADRO DI C/ PORTA IP43 IK09 CL2 (5X18) 90MOD 944X472X235	322.50 €
EIB 1620107	QUADRO DI C/ PORTA IP43 IK09 CL2 (5X24) 120MOD 944X580X190	331.80 €
EIB 2620164	QUADRO DI C/ PORTA IP43 IK09 CL2 (5X24) 120MOD 944X580X235	357.30 €
EIB 1620109	QUADRO DI C/ PORTA IP43 IK09 CL2 (5X30) 150MOD 944X688X190	359.40 €
EIB 2620165	QUADRO DI C/ PORTA IP43 IK09 CL2 (5X30) 150MOD 944X688X235	387.20 €
EIB 1620110	QUADRO DI C/ PORTA IP43 IK09 CL2 (6X18) 108MOD 1118X472X190	352.60 €
EIB 2620166	QUADRO DI C/ PORTA IP43 IK09 CL2 (6X18) 108MOD 1118X472X235	375.70 €
EIB 1620111	QUADRO DI C/ PORTA IP43 IK09 CL2 (6X24) 144MOD 1118X580X190	394.20 €
EIB 2620167	QUADRO DI C/ PORTA IP43 IK09 CL2 (6X24) 144MOD 1118X580X235	415.00 €
EIB 1620113	QUADRO DI C/ PORTA IP43 IK09 CL2 (6X30) 180MOD 1118X688X190	420.80 €
EIB 2620168	QUADRO DI C/ PORTA IP43 IK09 CL2 (6X30) 180MOD 1118X688X235	446.20 €
EIB 1620114	QUADRO DI C/ PORTA IP43 IK09 CL2 (6X36) 216MOD 1118X796X190	460.00 €
EIB 2620169	QUADRO DI C/ PORTA IP43 IK09 CL2 (6X36) 216MOD 1118X796X235	486.70 €
EIB 1620185	QUADRO DI C/ PORTA IP43 IK09 CL2 (7X30) 210MOD 1293X688X190	471.70 €
EIB 2620170	QUADRO DI C/ PORTA IP43 IK09 CL2 (7X30) 210MOD 1293X688X235	499.40 €
EIB 1620186	QUADRO DI C/ PORTA IP43 IK09 CL2 (7X36) 252MOD 1293X796X190	519.00 €
EIB 2620171	QUADRO DI C/ PORTA IP43 IK09 CL2 (7X36) 252MOD 1293X796X235	546.80 €
EIB 1620187	QUADRO DI C/ PORTA IP43 IK09 CL2 (8X30) 240MOD 1468X688X190	528.30 €
EIB 2620172	QUADRO DI C/ PORTA IP43 IK09 CL2 (8X30) 240MOD 1468X688X235	556.00 €
EIB 1620188	QUADRO DI C/ PORTA IP43 IK09 CL2 (8X36) 288MOD 1468X796X190	585.00 €
EIB 2620173	QUADRO DI C/ PORTA IP43 IK09 CL2 (8X36) 288MOD 1468X796X235	608.10 €
EIB 2620174	QUADRO DI C/ PORTA IP43 IK09 CL2 (9X30) 270MOD 1643X688X235	661.20 €
EIB 2620175	QUADRO DI C/ PORTA IP43 IK09 CL2 (9X36) 324MOD 1643X796X235	713.20 €

* Quadros constituídos por: caixa base, porta opaca, flanges em chapa, perfil para fixação de espelhos (superior, inferior e lateral), espelhos com rasgo ou opacos, chassi (perfil vertical, suporte de equipamento modular, suporte de bornes, barra de terra, perfil horizontal para barra de neutro).

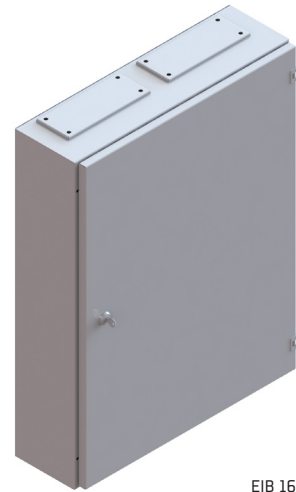

EIB 1620105

QUADROS DE DISTRIBUIÇÃO INDUSTRIAL COM PORTA IP54, IK09, EQUIVALENTE CLASSE II *

REFERÊNCIA	DESCRIÇÃO	PREÇO
EIB 1620119	QUADRO DI C/ PORTA IP54 IK09 CL2 (1X12) 12MOD 242X364X160	150.30 €
EIB 1620120	QUADRO DI C/ PORTA IP54 IK09 CL2 (2X12) 24MOD 417X364X160	182.80 €
EIB 1620121	QUADRO DI C/ PORTA IP54 IK09 CL2 (2X18) 36MOD 417X472X160	197.80 €
EIB 1620122	QUADRO DI C/ PORTA IP54 IK09 CL2 (3X12) 36MOD 592X364X160	216.20 €
EIB 1620123	QUADRO DI C/ PORTA IP54 IK09 CL2 (3X18) 54MOD 592X472X160	234.80 €
EIB 1620124	QUADRO DI C/ PORTA IP54 IK09 CL2 (4X18) 72MOD 767X472X160	270.50 €
EIB 1620125	QUADRO DI C/ PORTA IP54 IK09 CL2 (4X24) 96MOD 767X580X160	304.10 €
EIB 1620126	QUADRO DI C/ PORTA IP54 IK09 CL2 (5X18) 90MOD 944X472X190	319.10 €
EIB 2620189	QUADRO DI C/ PORTA IP54 IK09 CL2 (5X18) 90MOD 944X472X235	345.60 €
EIB 1620127	QUADRO DI C/ PORTA IP54 IK09 CL2 (5X24) 120MOD 944X580X190	357.30 €
EIB 2620190	QUADRO DI C/ PORTA IP54 IK09 CL2 (5X24) 120MOD 944X580X235	383.80 €
EIB 1620129	QUADRO DI C/ PORTA IP54 IK09 CL2 (5X30) 150MOD 944X688X190	386.10 €
EIB 2620191	QUADRO DI C/ PORTA IP54 IK09 CL2 (5X30) 150MOD 944X688X235	416.20 €
EIB 1620130	QUADRO DI C/ PORTA IP54 IK09 CL2 (6X18) 108MOD 1118X472X190	375.70 €
EIB 2620192	QUADRO DI C/ PORTA IP54 IK09 CL2 (6X18) 108MOD 1118X472X235	400.00 €
EIB 1620131	QUADRO DI C/ PORTA IP54 IK09 CL2 (6X24) 144MOD 1118X580X190	420.80 €
EIB 2620193	QUADRO DI C/ PORTA IP54 IK09 CL2 (6X24) 144MOD 1118X580X235	442.70 €
EIB 1620133	QUADRO DI C/ PORTA IP54 IK09 CL2 (6X30) 180MOD 1118X688X190	449.60 €
EIB 2620194	QUADRO DI C/ PORTA IP54 IK09 CL2 (6X30) 180MOD 1118X688X235	477.50 €
EIB 1620134	QUADRO DI C/ PORTA IP54 IK09 CL2 (6X36) 216MOD 1118X796X190	492.50 €
EIB 2620195	QUADRO DI C/ PORTA IP54 IK09 CL2 (6X36) 216MOD 1118X796X235	520.10 €
EIB 1620189	QUADRO DI C/ PORTA IP54 IK09 CL2 (7X30) 210MOD 1293X688X190	502.80 €
EIB 2620196	QUADRO DI C/ PORTA IP54 IK09 CL2 (7X30) 210MOD 1293X688X235	531.70 €
EIB 1620190	QUADRO DI C/ PORTA IP54 IK09 CL2 (7X36) 252MOD 1293X796X190	553.70 €
EIB 2620197	QUADRO DI C/ PORTA IP54 IK09 CL2 (7X36) 252MOD 1293X796X235	582.60 €
EIB 1620191	QUADRO DI C/ PORTA IP54 IK09 CL2 (8X30) 240MOD 1468X688X190	561.80 €
EIB 2620198	QUADRO DI C/ PORTA IP54 IK09 CL2 (8X30) 240MOD 1468X688X235	590.80 €
EIB 1620192	QUADRO DI C/ PORTA IP54 IK09 CL2 (8X36) 288MOD 1468X796X190	620.70 €
EIB 2620199	QUADRO DI C/ PORTA IP54 IK09 CL2 (8X36) 288MOD 1468X796X235	645.00 €
EIB 2620200	QUADRO DI C/ PORTA IP54 IK09 CL2 (9X30) 270MOD 1643X688X235	697.10 €
EIB 2620201	QUADRO DI C/ PORTA IP54 IK09 CL2 (9X36) 324MOD 1643X796X235	751.20 €

* Quadros constituídos por: caixa base, porta opaca, flanges em chapa com borracha de vedação, perfil para fixação de espelhos (superior, inferior e lateral), espelhos com rasgo ou opacos, chassi (perfil vertical, suporte de equipamento modular, suporte de bornes, barra de terra, perfil horizontal para barra de neutro).

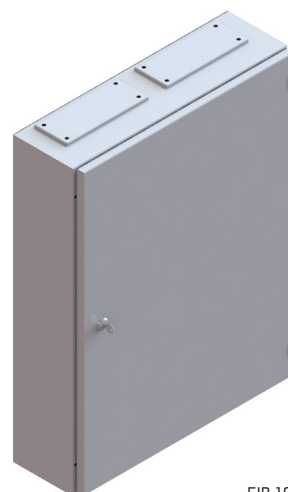

EIB 1620125

QUADROS DE DISTRIBUIÇÃO INDUSTRIAL COM PORTA IP66, IK10, EQUIVALENTE CLASSE II *

REFERÊNCIA	DESCRIÇÃO	PREÇO
EIB 2620253	QUADRO DI C/ PORTA IP66 IK10 CL2 (1X12) 12MOD 242X364X160	186.20 €
EIB 2620254	QUADRO DI C/ PORTA IP66 IK10 CL2 (2X12) 24MOD 417X364X160	226.50 €
EIB 2620255	QUADRO DI C/ PORTA IP66 IK10 CL2 (2X18) 36MOD 417X472X160	247.20 €
EIB 2620256	QUADRO DI C/ PORTA IP66 IK10 CL2 (3X12) 36MOD 592X364X160	268.30 €
EIB 2620257	QUADRO DI C/ PORTA IP66 IK10 CL2 (3X18) 54MOD 592X472X160	294.00 €
EIB 2620258	QUADRO DI C/ PORTA IP66 IK10 CL2 (4X18) 72MOD 767X472X160	339.70 €
EIB 2620259	QUADRO DI C/ PORTA IP66 IK10 CL2 (4X24) 96MOD 767X580X160	382.40 €
EIB 2620260	QUADRO DI C/ PORTA IP66 IK10 CL2 (5X18) 90MOD 944X472X190	400.30 €
EIB 2620261	QUADRO DI C/ PORTA IP66 IK10 CL2 (5X18) 90MOD 944X472X235	429.90 €
EIB 2620262	QUADRO DI C/ PORTA IP66 IK10 CL2 (5X24) 120MOD 944X580X190	449.40 €
EIB 2620263	QUADRO DI C/ PORTA IP66 IK10 CL2 (5X24) 120MOD 944X580X235	479.30 €
EIB 2620264	QUADRO DI C/ PORTA IP66 IK10 CL2 (5X30) 150MOD 944X688X190	489.40 €
EIB 2620265	QUADRO DI C/ PORTA IP66 IK10 CL2 (5X30) 150MOD 944X688X235	522.90 €
EIB 2620266	QUADRO DI C/ PORTA IP66 IK10 CL2 (6X18) 108MOD 1118X472X190	476.90 €
EIB 2620267	QUADRO DI C/ PORTA IP66 IK10 CL2 (6X18) 108MOD 1118X472X235	504.60 €
EIB 2620268	QUADRO DI C/ PORTA IP66 IK10 CL2 (6X24) 144MOD 1118X580X190	534.80 €
EIB 2620269	QUADRO DI C/ PORTA IP66 IK10 CL2 (6X24) 144MOD 1118X580X235	560.40 €
EIB 2620270	QUADRO DI C/ PORTA IP66 IK10 CL2 (6X30) 180MOD 1118X688X190	576.50 €
EIB 2620271	QUADRO DI C/ PORTA IP66 IK10 CL2 (6X30) 180MOD 1118X688X235	608.20 €
EIB 2620272	QUADRO DI C/ PORTA IP66 IK10 CL2 (6X36) 216MOD 1118X796X190	632.20 €
EIB 2620273	QUADRO DI C/ PORTA IP66 IK10 CL2 (6X36) 216MOD 1118X796X235	663.90 €
EIB 2620274	QUADRO DI C/ PORTA IP66 IK10 CL2 (7X30) 210MOD 1293X688X190	643.40 €
EIB 2620275	QUADRO DI C/ PORTA IP66 IK10 CL2 (7X30) 210MOD 1293X688X235	676.50 €
EIB 2620276	QUADRO DI C/ PORTA IP66 IK10 CL2 (7X36) 252MOD 1293X796X190	708.90 €
EIB 2620277	QUADRO DI C/ PORTA IP66 IK10 CL2 (7X36) 252MOD 1293X796X235	742.20 €
EIB 2620278	QUADRO DI C/ PORTA IP66 IK10 CL2 (8X30) 240MOD 1468X688X190	716.10 €
EIB 2620279	QUADRO DI C/ PORTA IP66 IK10 CL2 (8X30) 240MOD 1468X688X235	749.60 €
EIB 2620280	QUADRO DI C/ PORTA IP66 IK10 CL2 (8X36) 288MOD 1468X796X190	791.40 €
EIB 2620281	QUADRO DI C/ PORTA IP66 IK10 CL2 (8X36) 288MOD 1468X796X235	820.50 €
EIB 2620282	QUADRO DI C/ PORTA IP66 IK10 CL2 (9X30) 270MOD 1643X688X235	869.90 €
EIB 2620283	QUADRO DI C/ PORTA IP66 IK10 CL2 (9X36) 324MOD 1643X796X235	942.60 €

* Quadros constituídos por: caixa base, porta opaca, flanges em borracha IP67, perfil para fixação de espelhos (superior, inferior e lateral), espelhos com rasgo ou opacos, chassi (perfil vertical, suporte de equipamento modular, suporte de bornes, barra de terra, perfil horizontal para barra de neutro).
Proteção anti corrosão C4 com aplicação de primário e RAL 7035.



EIB 2620259

QUADROS DE DISTRIBUIÇÃO INDUSTRIAL COM PORTA E PLATINE IP43, IK09, EQUIVALENTE CLASSE II *

REFERÊNCIA	DESCRIÇÃO	PREÇO
EIB 2620019	QUADRO DI C/ PORTA E PLATINE IP43 IK09 CL2 242X364X160	109.40 €
EIB 2620020	QUADRO DI C/ PORTA E PLATINE IP43 IK09 CL2 417X364X160	121.90 €
EIB 2620021	QUADRO DI C/ PORTA E PLATINE IP43 IK09 CL2 417X472X160	132.40 €
EIB 2620022	QUADRO DI C/ PORTA E PLATINE IP43 IK09 CL2 592X364X160	135.80 €
EIB 2620023	QUADRO DI C/ PORTA E PLATINE IP43 IK09 CL2 592X472X160	148.50 €
EIB 2620024	QUADRO DI C/ PORTA E PLATINE IP43 IK09 CL2 767X472X160	164.70 €
EIB 2620025	QUADRO DI C/ PORTA E PLATINE IP43 IK09 CL2 767X580X160	180.10 €
EIB 2620026	QUADRO DI C/ PORTA E PLATINE IP43 IK09 CL2 944X472X190	189.10 €
EIB 2620176	QUADRO DI C/ PORTA E PLATINE IP43 IK09 CL2 944X472X235	200.90 €
EIB 2620028	QUADRO DI C/ PORTA E PLATINE IP43 IK09 CL2 944X580X190	207.90 €
EIB 2620177	QUADRO DI C/ PORTA E PLATINE IP43 IK09 CL2 944X580X235	218.50 €
EIB 2620030	QUADRO DI C/ PORTA E PLATINE IP43 IK09 CL2 944X688X190	230.80 €
EIB 2620178	QUADRO DI C/ PORTA E PLATINE IP43 IK09 CL2 944X688X235	245.40 €
EIB 2620032	QUADRO DI C/ PORTA E PLATINE IP43 IK09 CL2 1118X472X190	218.10 €
EIB 2620179	QUADRO DI C/ PORTA E PLATINE IP43 IK09 CL2 1118X472X235	229.30 €
EIB 2620034	QUADRO DI C/ PORTA E PLATINE IP43 IK09 CL2 1118X580X190	242.50 €
EIB 2620180	QUADRO DI C/ PORTA E PLATINE IP43 IK09 CL2 1118X580X235	251.10 €
EIB 2620036	QUADRO DI C/ PORTA E PLATINE IP43 IK09 CL2 1118X688X190	260.80 €
EIB 2620181	QUADRO DI C/ PORTA E PLATINE IP43 IK09 CL2 1118X688X235	272.50 €
EIB 2620038	QUADRO DI C/ PORTA E PLATINE IP43 IK09 CL2 1118X796X190	282.00 €
EIB 2620182	QUADRO DI C/ PORTA E PLATINE IP43 IK09 CL2 1118X796X235	295.00 €
EIB 2620040	QUADRO DI C/ PORTA E PLATINE IP43 IK09 CL2 1293X688X190	282.60 €
EIB 2620183	QUADRO DI C/ PORTA E PLATINE IP43 IK09 CL2 1293X688X235	297.80 €
EIB 2620042	QUADRO DI C/ PORTA E PLATINE IP43 IK09 CL2 1293X796X190	309.30 €
EIB 2620184	QUADRO DI C/ PORTA E PLATINE IP43 IK09 CL2 1293X796X235	322.30 €
EIB 2620044	QUADRO DI C/ PORTA E PLATINE IP43 IK09 CL2 1468X688X190	315.70 €
EIB 2620185	QUADRO DI C/ PORTA E PLATINE IP43 IK09 CL2 1468X688X235	333.90 €
EIB 2620046	QUADRO DI C/ PORTA E PLATINE IP43 IK09 CL2 1468X796X190	344.90 €
EIB 2620186	QUADRO DI C/ PORTA E PLATINE IP43 IK09 CL2 1468X796X235	356.90 €
EIB 2620187	QUADRO DI C/ PORTA E PLATINE IP43 IK09 CL2 1643X688X235	407.00 €
EIB 2620188	QUADRO DI C/ PORTA E PLATINE IP43 IK09 CL2 1643X796X235	435.00 €

* Quadros constituídos por: caixa base, porta opaca, flanges em chapa e platine.



EIB 2620025

QUADROS DE DISTRIBUIÇÃO INDUSTRIAL COM PORTA E PLATINE IP54, IK09, EQUIVALENTE CLASSE II *

REFERÊNCIA	DESCRIÇÃO	PREÇO
EIB 2620050	QUADRO DI C/ PORTA E PLATINE IP54 IK09 CL2 242X364X160	120.50 €
EIB 2620051	QUADRO DI C/ PORTA E PLATINE IP54 IK09 CL2 417X364X160	134.20 €
EIB 2620052	QUADRO DI C/ PORTA E PLATINE IP54 IK09 CL2 417X472X160	145.80 €
EIB 2620053	QUADRO DI C/ PORTA E PLATINE IP54 IK09 CL2 592X364X160	149.40 €
EIB 2620054	QUADRO DI C/ PORTA E PLATINE IP54 IK09 CL2 592X472X160	163.50 €
EIB 2620055	QUADRO DI C/ PORTA E PLATINE IP54 IK09 CL2 767X472X160	181.20 €
EIB 2620056	QUADRO DI C/ PORTA E PLATINE IP54 IK09 CL2 767X580X160	198.10 €
EIB 2620057	QUADRO DI C/ PORTA E PLATINE IP54 IK09 CL2 944X472X190	208.00 €
EIB 2620202	QUADRO DI C/ PORTA E PLATINE IP54 IK09 CL2 944X472X235	221.00 €
EIB 2620059	QUADRO DI C/ PORTA E PLATINE IP54 IK09 CL2 944X580X190	228.70 €
EIB 2620203	QUADRO DI C/ PORTA E PLATINE IP54 IK09 CL2 944X580X235	240.50 €
EIB 2620061	QUADRO DI C/ PORTA E PLATINE IP54 IK09 CL2 944X688X190	253.80 €
EIB 2620204	QUADRO DI C/ PORTA E PLATINE IP54 IK09 CL2 944X688X235	270.00 €
EIB 2620063	QUADRO DI C/ PORTA E PLATINE IP54 IK09 CL2 1118X472X190	239.90 €
EIB 2620205	QUADRO DI C/ PORTA E PLATINE IP54 IK09 CL2 1118X472X235	252.30 €
EIB 2620065	QUADRO DI C/ PORTA E PLATINE IP54 IK09 CL2 1118X580X190	266.90 €
EIB 2620206	QUADRO DI C/ PORTA E PLATINE IP54 IK09 CL2 1118X580X235	276.20 €
EIB 2620067	QUADRO DI C/ PORTA E PLATINE IP54 IK09 CL2 1118X688X190	286.90 €
EIB 2620207	QUADRO DI C/ PORTA E PLATINE IP54 IK09 CL2 1118X688X235	299.70 €
EIB 2620069	QUADRO DI C/ PORTA E PLATINE IP54 IK09 CL2 1118X796X190	310.20 €
EIB 2620208	QUADRO DI C/ PORTA E PLATINE IP54 IK09 CL2 1118X796X235	324.60 €
EIB 2620071	QUADRO DI C/ PORTA E PLATINE IP54 IK09 CL2 1293X688X190	310.90 €
EIB 2620209	QUADRO DI C/ PORTA E PLATINE IP54 IK09 CL2 1293X688X235	327.70 €
EIB 2620073	QUADRO DI C/ PORTA E PLATINE IP54 IK09 CL2 1293X796X190	340.30 €
EIB 2620210	QUADRO DI C/ PORTA E PLATINE IP54 IK09 CL2 1293X796X235	354.60 €
EIB 2620075	QUADRO DI C/ PORTA E PLATINE IP54 IK09 CL2 1468X688X190	347.50 €
EIB 2620211	QUADRO DI C/ PORTA E PLATINE IP54 IK09 CL2 1468X688X235	367.30 €
EIB 2620077	QUADRO DI C/ PORTA E PLATINE IP54 IK09 CL2 1468X796X190	379.40 €
EIB 2620212	QUADRO DI C/ PORTA E PLATINE IP54 IK09 CL2 1468X796X235	392.70 €
EIB 2620213	QUADRO DI C/ PORTA E PLATINE IP54 IK09 CL2 1643X688X235	447.60 €
EIB 2620214	QUADRO DI C/ PORTA E PLATINE IP54 IK09 CL2 1643X796X235	478.60 €



EIB 2620056

* Quadros constituídos por: caixa base, porta opaca, flanges em chapa com borracha de vedação e platine.

QUADROS DE DISTRIBUIÇÃO INDUSTRIAL COM PORTA E PLATINE IP66, IK10, EQUIVALENTE CLASSE II *

REFERÊNCIA	DESCRIÇÃO	PREÇO
EIB 2620284	QUADRO DI C/ PORTA E PLATINE IP66 IK10 CL2 242X364X160	156.20 €
EIB 2620285	QUADRO DI C/ PORTA E PLATINE IP66 IK10 CL2 417X364X160	177.90 €
EIB 2620286	QUADRO DI C/ PORTA E PLATINE IP66 IK10 CL2 417X472X160	195.20 €
EIB 2620287	QUADRO DI C/ PORTA E PLATINE IP66 IK10 CL2 592X364X160	201.40 €
EIB 2620288	QUADRO DI C/ PORTA E PLATINE IP66 IK10 CL2 592X472X160	222.70 €
EIB 2620289	QUADRO DI C/ PORTA E PLATINE IP66 IK10 CL2 767X472X160	250.40 €
EIB 2620290	QUADRO DI C/ PORTA E PLATINE IP66 IK10 CL2 767X580X160	276.40 €
EIB 2620291	QUADRO DI C/ PORTA E PLATINE IP66 IK10 CL2 944X472X190	289.20 €
EIB 2620292	QUADRO DI C/ PORTA E PLATINE IP66 IK10 CL2 944X472X235	305.20 €
EIB 2620293	QUADRO DI C/ PORTA E PLATINE IP66 IK10 CL2 944X580X190	321.00 €
EIB 2620294	QUADRO DI C/ PORTA E PLATINE IP66 IK10 CL2 944X580X235	335.90 €
EIB 2620295	QUADRO DI C/ PORTA E PLATINE IP66 IK10 CL2 944X688X190	357.30 €
EIB 2620296	QUADRO DI C/ PORTA E PLATINE IP66 IK10 CL2 944X688X235	376.70 €
EIB 2620297	QUADRO DI C/ PORTA E PLATINE IP66 IK10 CL2 1118X472X190	341.30 €
EIB 2620298	QUADRO DI C/ PORTA E PLATINE IP66 IK10 CL2 1118X472X235	356.80 €
EIB 2620299	QUADRO DI C/ PORTA E PLATINE IP66 IK10 CL2 1118X580X190	381.00 €
EIB 2620300	QUADRO DI C/ PORTA E PLATINE IP66 IK10 CL2 1118X580X235	393.80 €
EIB 2620301	QUADRO DI C/ PORTA E PLATINE IP66 IK10 CL2 1118X688X190	413.80 €
EIB 2620302	QUADRO DI C/ PORTA E PLATINE IP66 IK10 CL2 1118X688X235	430.40 €
EIB 2620303	QUADRO DI C/ PORTA E PLATINE IP66 IK10 CL2 1118X796X190	449.90 €
EIB 2620304	QUADRO DI C/ PORTA E PLATINE IP66 IK10 CL2 1118X796X235	468.40 €
EIB 2620305	QUADRO DI C/ PORTA E PLATINE IP66 IK10 CL2 1293X688X190	451.50 €
EIB 2620306	QUADRO DI C/ PORTA E PLATINE IP66 IK10 CL2 1293X688X235	472.40 €
EIB 2620307	QUADRO DI C/ PORTA E PLATINE IP66 IK10 CL2 1293X796X190	495.50 €
EIB 2620308	QUADRO DI C/ PORTA E PLATINE IP66 IK10 CL2 1293X796X235	514.20 €
EIB 2620309	QUADRO DI C/ PORTA E PLATINE IP66 IK10 CL2 1468X688X190	501.80 €
EIB 2620310	QUADRO DI C/ PORTA E PLATINE IP66 IK10 CL2 1468X688X235	526.20 €
EIB 2620311	QUADRO DI C/ PORTA E PLATINE IP66 IK10 CL2 1468X796X190	550.10 €
EIB 2620312	QUADRO DI C/ PORTA E PLATINE IP66 IK10 CL2 1468X796X235	568.20 €
EIB 2620313	QUADRO DI C/ PORTA E PLATINE IP66 IK10 CL2 1643X688X235	620.50 €
EIB 2620314	QUADRO DI C/ PORTA E PLATINE IP66 IK10 CL2 1643X796X235	670.00 €

* Quadros constituídos por: caixa base, porta opaca, flanges em borracha IP67 e platine.
Proteção anti corrosão C4 com aplicação de primário e RAL 7035.

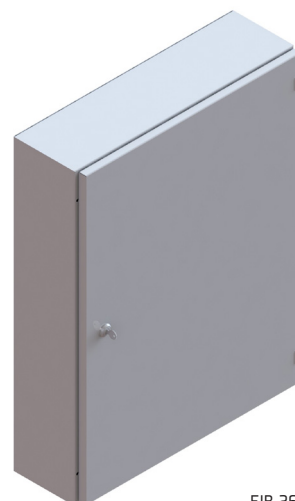

EIB 2620290

QUADROS DE DISTRIBUIÇÃO INDUSTRIAL COM ESPAÇO PARA LIMITADOR "EDP", SEM PORTA IP30, IK09, EQUIVALENTE CLASSE II *1

REFERÊNCIA	DESCRIÇÃO	PREÇO
EIB 1620164	QUADRO DD S/ PORTA IP30 IK09 CL2 (2X10) 20MOD 418X400X160	156.10 €
EIB 1620165	QUADRO DD S/ PORTA IP30 IK09 CL2 (3X10) 30MOD 593X498X160	220.90 €
EIB 1620166	QUADRO DD S/ PORTA IP30 IK09 CL2 (3X18) 54MOD 593X642X160	235.90 €
EIB 1620167	QUADRO DD S/ PORTA IP30 IK09 CL2 (4X18) 72MOD 768X642X160	276.30 €



EIB 1620165

QUADROS DE DISTRIBUIÇÃO INDUSTRIAL COM ESPAÇO PARA LIMITADOR "EDP", COM PORTA IP43, IK09, EQUIVALENTE CLASSE II *2

REFERÊNCIA	DESCRIÇÃO	PREÇO
EIB 1620168	QUADRO DD C/ PORTA IP43 IK09 CL2 (2X10) 20MOD 418X400X160	181.60 €
EIB 1620169	QUADRO DD C/ PORTA IP43 IK09 CL2 (3X10) 30MOD 593X498X160	255.60 €
EIB 1620170	QUADRO DD C/ PORTA IP43 IK09 CL2 (3X18) 54MOD 593X642X160	275.20 €
EIB 1620171	QUADRO DD C/ PORTA IP43 IK09 CL2 (4X18) 72MOD 768X642X160	319.10 €



EIB 1620169

QUADROS DE DISTRIBUIÇÃO INDUSTRIAL COM ESPAÇO PARA LIMITADOR "EDP", COM PORTA IP54, IK09, EQUIVALENTE CLASSE II *3

REFERÊNCIA	DESCRIÇÃO	PREÇO
EIB 1620172	QUADRO DD C/ PORTA IP54 IK09 CL2 (2X10) 20MOD 418X400X160	188.50 €
EIB 1620173	QUADRO DD C/ PORTA IP54 IK09 CL2 (3X10) 30MOD 593X498X160	264.80 €
EIB 1620174	QUADRO DD C/ PORTA IP54 IK09 CL2 (3X18) 54MOD 593X642X160	285.60 €
EIB 1620175	QUADRO DD C/ PORTA IP54 IK09 CL2 (4X18) 72MOD 768X642X160	330.70 €



EIB 1620173

QUADROS DE DISTRIBUIÇÃO INDUSTRIAL COM ESPAÇO PARA LIMITADOR "EDP", COM PORTA IP66, IK10, EQUIVALENTE CLASSE II *4

REFERÊNCIA	DESCRIÇÃO	PREÇO
EIB 2620315	QUADRO DD C/ PORTA IP66 IK10 CL2 (2X10) 20MOD 418X400X160	225.00 €
EIB 2620316	QUADRO DD C/ PORTA IP66 IK10 CL2 (3X10) 30MOD 593X498X160	313.70 €
EIB 2620317	QUADRO DD C/ PORTA IP66 IK10 CL2 (3X18) 54MOD 593X642X160	337.40 €
EIB 2620318	QUADRO DD C/ PORTA IP66 IK10 CL2 (4X18) 72MOD 768X642X160	390.10 €

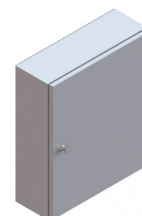

EIB 2620316

*1 Quadros constituídos por: caixa base, flanges em chapa, perfil para fixação de espelhos (superior, inferior e lateral), espelhos com rasgo ou opacos e espelho limitador "EDP".

*2 Quadros constituídos por: porta opaca, caixa base, flanges em chapa, perfil para fixação de espelhos (superior, inferior e lateral), espelhos com rasgo ou opacos e espelho limitador "EDP".

*3 Quadros constituídos por: porta opaca, caixa base, flanges em chapa com borracha de vedação, perfil para fixação de espelhos (superior, inferior e lateral), espelhos com rasgo ou opacos e espelho limitador "EDP".

*4 Quadros constituídos por: porta opaca, caixa base, flange em borracha IP67, perfil para fixação de espelhos (superior, inferior e lateral), espelhos com rasgo ou opacos e espelho limitador "EDP".

Proteção anti corrosão C4 com aplicação de primário e RAL 7035.

QUADROS DE DISTRIBUIÇÃO INDUSTRIAL COM ESPAÇO PARA LIMITADOR "EDP" E CONTADOR, SEM PORTA IP30, IK09, EQUIVALENTE CLASSE II *1

REFERÊNCIA	DESCRIÇÃO	PREÇO
EIB 2620241	QUADRO DC S/ PORTA IP30 IK09 CL2 (3X10) 30MOD 643X568X235	280.90 €
EIB 2620242	QUADRO DC S/ PORTA IP30 IK09 CL2 (4X18) 72MOD 768X712X235	327.20 €
EIB 2620243	QUADRO DC S/ PORTA IP30 IK09 CL2 (5X21) 105MOD 944X766X235	375.70 €



EIB 2620242

QUADROS DE DISTRIBUIÇÃO INDUSTRIAL COM ESPAÇO PARA LIMITADOR "EDP" E CONTADOR, COM PORTA IP43, IK09, EQUIVALENTE CLASSE II *2

REFERÊNCIA	DESCRIÇÃO	PREÇO
EIB 2620244	QUADRO DC C/ PORTA IP43 IK09 CL2 (3X10) 30MOD 643X568X235	320.30 €
EIB 2620245	QUADRO DC C/ PORTA IP43 IK09 CL2 (4X18) 72MOD 768X712X235	376.90 €
EIB 2620246	QUADRO DC C/ PORTA IP43 IK09 CL2 (5X21) 105MOD 944X766X235	435.80 €

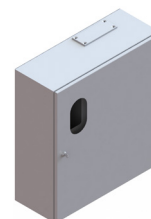

EIB 2620245

QUADROS DE DISTRIBUIÇÃO INDUSTRIAL COM ESPAÇO PARA LIMITADOR "EDP" E CONTADOR, COM PORTA IP54, IK09, EQUIVALENTE CLASSE II *3

REFERÊNCIA	DESCRIÇÃO	PREÇO
EIB 2620247	QUADRO DC C/ PORTA IP54 IK09 CL2 (3X10) 30MOD 643X568X235	330.70 €
EIB 2620248	QUADRO DC C/ PORTA IP54 IK09 CL2 (4X18) 72MOD 768X712X235	390.70 €
EIB 2620249	QUADRO DC C/ PORTA IP54 IK09 CL2 (5X21) 105MOD 944X766X235	450.80 €

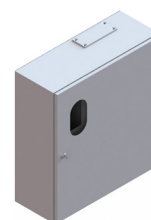

EIB 2620248

QUADROS DE DISTRIBUIÇÃO INDUSTRIAL COM ESPAÇO PARA LIMITADOR "EDP" E CONTADOR, COM PORTA IP66, IK10, EQUIVALENTE CLASSE II *4

REFERÊNCIA	DESCRIÇÃO	PREÇO
EIB 2620319	QUADRO DC C/ PORTA IP66 IK10 CL2 (3X10) 30MOD 643X568X235	399.30 €
EIB 2620320	QUADRO DC C/ PORTA IP66 IK10 CL2 (4X18) 72MOD 768X712X235	478.70 €
EIB 2620321	QUADRO DC C/ PORTA IP66 IK10 CL2 (5X21) 105MOD 944X766X235	557.10 €

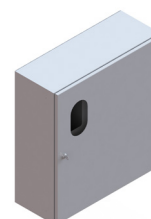

EIB 2620320

*1 Quadros constituídos por: caixa base, flanges em chapa, perfil para fixação de espelhos (superior, inferior e lateral), espelhos com rasgo ou opacos e espelho limitador "EDP" e Contador.

*2 Quadros constituídos por: porta opaca, caixa base, flanges em chapa, perfil para fixação de espelhos (superior, inferior e lateral), espelhos com rasgo ou opacos e espelho limitador "EDP" e Contador.

*3 Quadros constituídos por: porta opaca, caixa base, flanges em chapa com borracha de vedação, perfil para fixação de espelhos (superior, inferior e lateral), espelhos com rasgo ou opacos e espelho limitador "EDP" e Contador.

*4 Quadros constituídos por: porta opaca, caixa base, flange em borracha IP67, perfil para fixação de espelhos (superior, inferior e lateral), espelhos com rasgo ou opacos e espelho limitador "EDP" e Contador.

Proteção anti corrosão C4 com aplicação de primário e RAL 7035.

QUADROS DE DISTRIBUIÇÃO INDUSTRIAL ACESSÓRIOS CAIXAS BASE, IP30, IP43 E IP54

REFERÊNCIA	DESCRIÇÃO	PREÇO
EIB 1610005	CAIXA BASE P/ QUADRO DI IP30 IP43 IP54 A242L364P160	44.40 €
EIB 1610007	CAIXA BASE P/ QUADRO DI IP30 IP43 IP54 A417L364P160	50.90 €
EIB 1610009	CAIXA BASE P/ QUADRO DI IP30 IP43 IP54 A417L472P160	55.10 €
EIB 1610010	CAIXA BASE P/ QUADRO DI IP30 IP43 IP54 A592L364P160	57.60 €
EIB 1610012	CAIXA BASE P/ QUADRO DI IP30 IP43 IP54 A592L472P160	62.70 €
EIB 1610013	CAIXA BASE P/ QUADRO DI IP30 IP43 IP54 A767L472P160	70.10 €
EIB 1610014	CAIXA BASE P/ QUADRO DI IP30 IP43 IP54 A767L580P160	75.80 €
EIB 1610015	CAIXA BASE P/ QUADRO DI IP30 IP43 IP54 A944L472P190	81.20 €
EIB 2610194	CAIXA BASE P/ QUADRO DI IP30 IP43 IP54 A944L472P235	91.30 €
EIB 1610016	CAIXA BASE P/ QUADRO DI IP30 IP43 IP54 A944L580P190	88.00 €
EIB 2610195	CAIXA BASE P/ QUADRO DI IP30 IP43 IP54 A944L580P235	96.80 €
EIB 1610018	CAIXA BASE P/ QUADRO DI IP30 IP43 IP54 A944L688P190	99.20 €
EIB 2610196	CAIXA BASE P/ QUADRO DI IP30 IP43 IP54 A944L688P235	112.40 €
EIB 1610019	CAIXA BASE P/ QUADRO DI IP30 IP43 IP54 A1118L472P190	89.50 €
EIB 2610197	CAIXA BASE P/ QUADRO DI IP30 IP43 IP54 A1118L472P235	99.10 €
EIB 1610020	CAIXA BASE P/ QUADRO DI IP30 IP43 IP54 A1118L580P190	100.70 €
EIB 2610198	CAIXA BASE P/ QUADRO DI IP30 IP43 IP54 A1118L580P235	107.30 €
EIB 1610022	CAIXA BASE P/ QUADRO DI IP30 IP43 IP54 A1118L688P190	105.00 €
EIB 2610199	CAIXA BASE P/ QUADRO DI IP30 IP43 IP54 A1118L688P235	115.20 €
EIB 1610023	CAIXA BASE P/ QUADRO DI IP30 IP43 IP54 A1118L796P190	112.60 €
EIB 2610200	CAIXA BASE P/ QUADRO DI IP30 IP43 IP54 A1118L796P235	123.20 €
EIB 1610347	CAIXA BASE P/ QUADRO DI IP30 IP43 IP54 A1293L688P190	112.60 €
EIB 2610201	CAIXA BASE P/ QUADRO DI IP30 IP43 IP54 A1293L688P235	126.40 €
EIB 1610348	CAIXA BASE P/ QUADRO DI IP30 IP43 IP54 A1293L796P190	123.40 €
EIB 2610202	CAIXA BASE P/ QUADRO DI IP30 IP43 IP54 A1293L796P235	135.40 €
EIB 1610349	CAIXA BASE P/ QUADRO DI IP30 IP43 IP54 A1468L688P190	131.20 €
EIB 2610203	CAIXA BASE P/ QUADRO DI IP30 IP43 IP54 A1468L688P235	148.00 €
EIB 1610350	CAIXA BASE P/ QUADRO DI IP30 IP43 IP54 A1468L796P190	143.40 €
EIB 2610204	CAIXA BASE P/ QUADRO DI IP30 IP43 IP54 A1468L796P235	153.30 €
EIB 2610205	CAIXA BASE P/ QUADRO DI IP30 IP43 IP54 A1643L688P235	193.20 €
EIB 2610206	CAIXA BASE P/ QUADRO DI IP30 IP43 IP54 A1643L796P235	198.80 €
EIB 2610085	CAIXA BASE P/ QUADRO DD IP30 IP43 IP54 A418L400P160	81.00 €
EIB 2610086	CAIXA BASE P/ QUADRO DD IP30 IP43 IP54 A593L498P160	106.40 €
EIB 2610087	CAIXA BASE P/ QUADRO DD IP30 IP43 IP54 A593L642P160	117.00 €
EIB 2610088	CAIXA BASE P/ QUADRO DD IP30 IP43 IP54 A768L642P160	130.80 €
EIB 2610207	CAIXA BASE P/ QUADRO DC IP30 IP43 IP54 A643L568P235	135.40 €
EIB 2610208	CAIXA BASE P/ QUADRO DC IP30 IP43 IP54 A768L712P235	161.90 €
EIB 2610209	CAIXA BASE P/ QUADRO DC IP30 IP43 IP54 A944L766P235	186.30 €

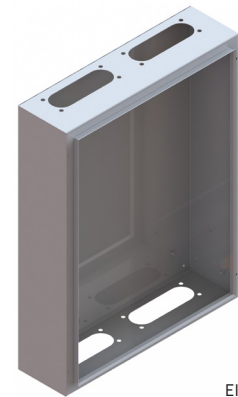

EIB 1610014

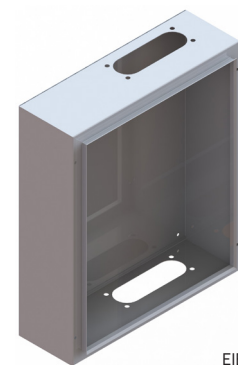

EIB 2610086

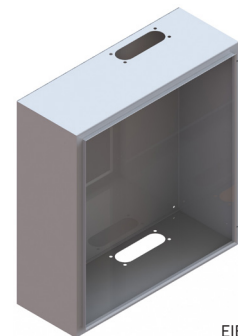

EIB 2610090

QUADROS DE DISTRIBUIÇÃO INDUSTRIAL ACESSÓRIOS CAIXAS BASE, IP66

REFERÊNCIA	DESCRIÇÃO	PREÇO
EIB 2610241	CAIXA BASE P/ QUADRO DI IP66 A242L364P160	53.60 €
EIB 2610242	CAIXA BASE P/ QUADRO DI IP66 A417L364P160	64.40 €
EIB 2610243	CAIXA BASE P/ QUADRO DI IP66 A417L472P160	71.30 €
EIB 2610244	CAIXA BASE P/ QUADRO DI IP66 A592L364P160	75.30 €
EIB 2610245	CAIXA BASE P/ QUADRO DI IP66 A592L472P160	84.10 €
EIB 2610246	CAIXA BASE P/ QUADRO DI IP66 A767L472P160	96.70 €
EIB 2610247	CAIXA BASE P/ QUADRO DI IP66 A767L580P160	106.80 €
EIB 2610248	CAIXA BASE P/ QUADRO DI IP66 A944L472P190	114.70 €
EIB 2610249	CAIXA BASE P/ QUADRO DI IP66 A944L472P235	127.50 €
EIB 2610250	CAIXA BASE P/ QUADRO DI IP66 A944L580P190	126.90 €
EIB 2610251	CAIXA BASE P/ QUADRO DI IP66 A944L580P235	138.60 €
EIB 2610252	CAIXA BASE P/ QUADRO DI IP66 A944L688P190	143.50 €
EIB 2610253	CAIXA BASE P/ QUADRO DI IP66 A944L688P235	159.80 €
EIB 2610254	CAIXA BASE P/ QUADRO DI IP66 A1118L472P190	128.10 €
EIB 2610255	CAIXA BASE P/ QUADRO DI IP66 A1118L472P235	140.90 €
EIB 2610256	CAIXA BASE P/ QUADRO DI IP66 A1118L580P190	145.70 €
EIB 2610257	CAIXA BASE P/ QUADRO DI IP66 A1118L580P235	155.60 €
EIB 2610258	CAIXA BASE P/ QUADRO DI IP66 A1118L688P190	156.20 €
EIB 2610259	CAIXA BASE P/ QUADRO DI IP66 A1118L688P235	169.90 €
EIB 2610260	CAIXA BASE P/ QUADRO DI IP66 A1118L796P190	170.00 €
EIB 2610261	CAIXA BASE P/ QUADRO DI IP66 A1118L796P235	184.40 €
EIB 2610262	CAIXA BASE P/ QUADRO DI IP66 A1293L688P190	170.70 €
EIB 2610263	CAIXA BASE P/ QUADRO DI IP66 A1293L688P235	188.40 €
EIB 2610264	CAIXA BASE P/ QUADRO DI IP66 A1293L796P190	188.60 €
EIB 2610265	CAIXA BASE P/ QUADRO DI IP66 A1293L796P235	204.60 €
EIB 2610266	CAIXA BASE P/ QUADRO DI IP66 A1468L688P190	196.30 €
EIB 2610267	CAIXA BASE P/ QUADRO DI IP66 A1468L688P235	217.20 €
EIB 2610268	CAIXA BASE P/ QUADRO DI IP66 A1468L796P190	216.20 €
EIB 2610269	CAIXA BASE P/ QUADRO DI IP66 A1468L796P235	230.60 €
EIB 2610270	CAIXA BASE P/ QUADRO DI IP66 A1643L688P235	269.60 €
EIB 2610271	CAIXA BASE P/ QUADRO DI IP66 A1643L796P235	284.10 €
EIB 2610272	CAIXA BASE P/ QUADRO DD IP66 A418L400P160	95.40 €
EIB 2610273	CAIXA BASE P/ QUADRO DD IP66 A593L498P160	128.80 €
EIB 2610274	CAIXA BASE P/ QUADRO DD IP66 A593L642P160	144.10 €
EIB 2610275	CAIXA BASE P/ QUADRO DD IP66 A768L642P160	164.20 €
EIB 2610276	CAIXA BASE P/ QUADRO DC IP66 A643L568P235	165.70 €
EIB 2610277	CAIXA BASE P/ QUADRO DC IP66 A768L712P235	203.20 €
EIB 2610278	CAIXA BASE P/ QUADRO DC IP66 A944L766P235	237.80 €

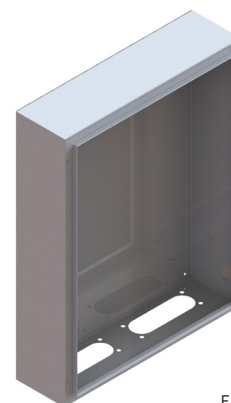

EIB 2610247

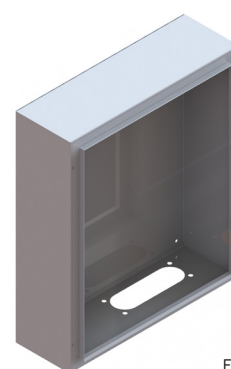

EIB 2610273

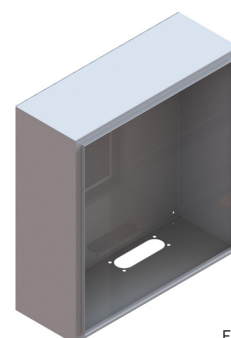

EIB 2610277

QUADROS DE DISTRIBUIÇÃO INDUSTRIAL ACESSÓRIOS PORTAS OPACAS, IP43 *

REFERÊNCIA	DESCRIÇÃO	PREÇO
EIB 1610028	PORTA OPACA P/ QUADRO DI IP43 A242L364	15.30 €
EIB 1610029	PORTA OPACA P/ QUADRO DI IP43 A417L364	17.80 €
EIB 1610030	PORTA OPACA P/ QUADRO DI IP43 A417L472	20.90 €
EIB 1610031	PORTA OPACA P/ QUADRO DI IP43 A592L364	21.80 €
EIB 1610032	PORTA OPACA P/ QUADRO DI IP43 A592L472	24.90 €
EIB 1610033	PORTA OPACA P/ QUADRO DI IP43 A767L472	29.20 €
EIB 1610034	PORTA OPACA P/ QUADRO DI IP43 A767L580	33.20 €
EIB 1610035	PORTA OPACA P/ QUADRO DI IP43 A944L472	37.40 €
EIB 1610036	PORTA OPACA P/ QUADRO DI IP43 A944L580	42.60 €
EIB 1610038	PORTA OPACA P/ QUADRO DI IP43 A944L688	47.50 €
EIB 1610039	PORTA OPACA P/ QUADRO DI IP43 A1118L472	53.10 €
EIB 1610040	PORTA OPACA P/ QUADRO DI IP43 A1118L580	59.00 €
EIB 1610042	PORTA OPACA P/ QUADRO DI IP43 A1118L688	65.00 €
EIB 1610043	PORTA OPACA P/ QUADRO DI IP43 A1118L796	70.80 €
EIB 1610044	PORTA OPACA P/ QUADRO DI IP43 A1293L688	71.60 €
EIB 1610045	PORTA OPACA P/ QUADRO DI IP43 A1293L796	78.40 €
EIB 1610046	PORTA OPACA P/ QUADRO DI IP43 A1468L688	79.40 €
EIB 1610047	PORTA OPACA P/ QUADRO DI IP43 A1468L796	86.20 €
EIB 2610036	PORTA OPACA P/ QUADRO DI IP43 A1643L688	100.40 €
EIB 2610037	PORTA OPACA P/ QUADRO DI IP43 A1643L796	110.80 €
EIB 1610088	PORTA OPACA P/ QUADRO DD IP43 A418L400	19.30 €
EIB 1610089	PORTA OPACA P/ QUADRO DD IP43 A593L498	25.80 €
EIB 1610090	PORTA OPACA P/ QUADRO DD IP43 A593L642	30.10 €
EIB 1610091	PORTA OPACA P/ QUADRO DD IP43 A768L642	32.40 €
EIB 1610092	PORTA OPACA P/ QUADRO DC IP43 A643L568	29.50 €
EIB 1610093	PORTA OPACA P/ QUADRO DC IP43 A768L712	38.50 €
EIB 1610094	PORTA OPACA P/ QUADRO DC IP43 A944L766	48.20 €



EIB 1610034



EIB 1610093

QUADROS DE DISTRIBUIÇÃO INDUSTRIAL ACESSÓRIOS PORTAS TRANSPARENTES, IP43 *

REFERÊNCIA	DESCRIÇÃO	PREÇO
EIB 1610068	PORTA TRANSPARENTE P/ QUADRO DI IP43 A242L364	29.50 €
EIB 1610069	PORTA TRANSPARENTE P/ QUADRO DI IP43 A417L364	35.90 €
EIB 1610070	PORTA TRANSPARENTE P/ QUADRO DI IP43 A417L472	40.40 €
EIB 1610071	PORTA TRANSPARENTE P/ QUADRO DI IP43 A592L364	42.30 €
EIB 1610072	PORTA TRANSPARENTE P/ QUADRO DI IP43 A592L472	49.50 €
EIB 1610073	PORTA TRANSPARENTE P/ QUADRO DI IP43 A767L472	61.20 €
EIB 1610074	PORTA TRANSPARENTE P/ QUADRO DI IP43 A767L580	71.10 €
EIB 1610075	PORTA TRANSPARENTE P/ QUADRO DI IP43 A944L472	71.40 €
EIB 1610076	PORTA TRANSPARENTE P/ QUADRO DI IP43 A944L580	83.70 €
EIB 1610078	PORTA TRANSPARENTE P/ QUADRO DI IP43 A944L688	95.70 €
EIB 1610079	PORTA TRANSPARENTE P/ QUADRO DI IP43 A1118L472	91.60 €
EIB 1610080	PORTA TRANSPARENTE P/ QUADRO DI IP43 A1118L580	106.20 €
EIB 1610082	PORTA TRANSPARENTE P/ QUADRO DI IP43 A1118L688	120.80 €
EIB 1610083	PORTA TRANSPARENTE P/ QUADRO DI IP43 A1118L796	135.40 €
EIB 1610084	PORTA TRANSPARENTE P/ QUADRO DI IP43 A1293L688	143.90 €
EIB 1610085	PORTA TRANSPARENTE P/ QUADRO DI IP43 A1293L796	160.90 €
EIB 1610086	PORTA TRANSPARENTE P/ QUADRO DI IP43 A1468L688	158.90 €
EIB 1610087	PORTA TRANSPARENTE P/ QUADRO DI IP43 A1468L796	178.30 €
EIB 2610040	PORTA TRANSPARENTE P/ QUADRO DI IP43 A1643L688	168.90 €
EIB 2610041	PORTA TRANSPARENTE P/ QUADRO DI IP43 A1643L796	189.50 €



EIB 1610074

* Portas constituídas por: Fechadura e dobradiças.

QUADROS DE DISTRIBUIÇÃO INDUSTRIAL ACESSÓRIOS PORTAS OPACAS, IP54 *

REFERÊNCIA	DESCRIÇÃO	PREÇO
EIB 1610048	PORTA OPACA P/ QUADRO DI IP54 A242L364	17.80 €
EIB 1610049	PORTA OPACA P/ QUADRO DI IP54 A417L364	21.00 €
EIB 1610050	PORTA OPACA P/ QUADRO DI IP54 A417L472	24.70 €
EIB 1610051	PORTA OPACA P/ QUADRO DI IP54 A592L364	25.90 €
EIB 1610052	PORTA OPACA P/ QUADRO DI IP54 A592L472	29.70 €
EIB 1610053	PORTA OPACA P/ QUADRO DI IP54 A767L472	34.70 €
EIB 1610054	PORTA OPACA P/ QUADRO DI IP54 A767L580	39.20 €
EIB 1610055	PORTA OPACA P/ QUADRO DI IP54 A944L472	43.80 €
EIB 1610056	PORTA OPACA P/ QUADRO DI IP54 A944L580	49.50 €
EIB 1610058	PORTA OPACA P/ QUADRO DI IP54 A944L688	54.90 €
EIB 1610059	PORTA OPACA P/ QUADRO DI IP54 A1118L472	60.30 €
EIB 1610060	PORTA OPACA P/ QUADRO DI IP54 A1118L580	66.70 €
EIB 1610062	PORTA OPACA P/ QUADRO DI IP54 A1118L688	73.20 €
EIB 1610063	PORTA OPACA P/ QUADRO DI IP54 A1118L796	79.60 €
EIB 1610064	PORTA OPACA P/ QUADRO DI IP54 A1293L688	80.70 €
EIB 1610065	PORTA OPACA P/ QUADRO DI IP54 A1293L796	88.10 €
EIB 1610066	PORTA OPACA P/ QUADRO DI IP54 A1468L688	89.50 €
EIB 1610067	PORTA OPACA P/ QUADRO DI IP54 A1468L796	96.80 €
EIB 2610038	PORTA OPACA P/ QUADRO DI IP54 A1643L688	108.50 €
EIB 2610039	PORTA OPACA P/ QUADRO DI IP54 A1643L796	119.40 €
EIB 1610095	PORTA OPACA P/ QUADRO DD IP54 A418L400	22.70 €
EIB 1610096	PORTA OPACA P/ QUADRO DD IP54 A593L498	30.50 €
EIB 1610097	PORTA OPACA P/ QUADRO DD IP54 A593L642	35.60 €
EIB 1610098	PORTA OPACA P/ QUADRO DD IP54 A768L642	38.80 €
EIB 1610099	PORTA OPACA P/ QUADRO DC IP54 A643L568	34.80 €
EIB 1610100	PORTA OPACA P/ QUADRO DC IP54 A768L712	45.10 €
EIB 1610101	PORTA OPACA P/ QUADRO DC IP54 A944L766	56.00 €



EIB 1610054

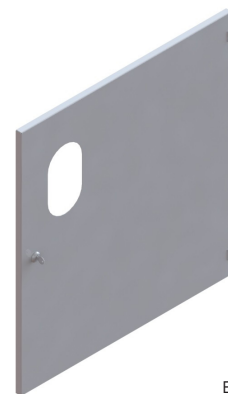

EIB 1610100

QUADROS DE DISTRIBUIÇÃO INDUSTRIAL ACESSÓRIOS PORTAS TRANSPARENTES, IP54 *

REFERÊNCIA	DESCRIÇÃO	PREÇO
EIB 1610295	PORTA TRANSPARENTE P/ QUADRO DI IP54 A242L364	32.00 €
EIB 1610296	PORTA TRANSPARENTE P/ QUADRO DI IP54 A417L364	39.10 €
EIB 1610297	PORTA TRANSPARENTE P/ QUADRO DI IP54 A417L472	44.20 €
EIB 1610298	PORTA TRANSPARENTE P/ QUADRO DI IP54 A592L364	45.00 €
EIB 1610299	PORTA TRANSPARENTE P/ QUADRO DI IP54 A592L472	54.10 €
EIB 1610300	PORTA TRANSPARENTE P/ QUADRO DI IP54 A767L472	66.70 €
EIB 1610301	PORTA TRANSPARENTE P/ QUADRO DI IP54 A767L580	77.10 €
EIB 1610302	PORTA TRANSPARENTE P/ QUADRO DI IP54 A944L472	77.80 €
EIB 1610303	PORTA TRANSPARENTE P/ QUADRO DI IP54 A944L580	90.50 €
EIB 1610305	PORTA TRANSPARENTE P/ QUADRO DI IP54 A944L688	103.20 €
EIB 1610306	PORTA TRANSPARENTE P/ QUADRO DI IP54 A1118L472	99.00 €
EIB 1610307	PORTA TRANSPARENTE P/ QUADRO DI IP54 A1118L580	114.00 €
EIB 1610309	PORTA TRANSPARENTE P/ QUADRO DI IP54 A1118L688	129.00 €
EIB 1610310	PORTA TRANSPARENTE P/ QUADRO DI IP54 A1118L796	144.10 €
EIB 1610311	PORTA TRANSPARENTE P/ QUADRO DI IP54 A1293L688	153.20 €
EIB 1610312	PORTA TRANSPARENTE P/ QUADRO DI IP54 A1293L796	170.60 €
EIB 1610313	PORTA TRANSPARENTE P/ QUADRO DI IP54 A1468L688	168.90 €
EIB 1610314	PORTA TRANSPARENTE P/ QUADRO DI IP54 A1468L796	188.80 €
EIB 2610042	PORTA TRANSPARENTE P/ QUADRO DI IP54 A1643L688	179.50 €
EIB 2610043	PORTA TRANSPARENTE P/ QUADRO DI IP54 A1643L796	200.60 €



EIB 1610301

*Portas constituídas por: fechadura e dobradiças.

QUADROS DE DISTRIBUIÇÃO INDUSTRIAL ACESSÓRIOS PORTAS OPACAS, IP66 *

REFERÊNCIA	DESCRIÇÃO	PREÇO
EIB 2610279	PORTA OPACA P/ QUADRO DI IP66 A242L364	22.20 €
EIB 2610280	PORTA OPACA P/ QUADRO DI IP66 A417L364	28.20 €
EIB 2610281	PORTA OPACA P/ QUADRO DI IP66 A417L472	33.90 €
EIB 2610282	PORTA OPACA P/ QUADRO DI IP66 A592L364	36.00 €
EIB 2610283	PORTA OPACA P/ QUADRO DI IP66 A592L472	42.60 €
EIB 2610284	PORTA OPACA P/ QUADRO DI IP66 A767L472	51.30 €
EIB 2610285	PORTA OPACA P/ QUADRO DI IP66 A767L580	59.50 €
EIB 2610286	PORTA OPACA P/ QUADRO DI IP66 A944L472	64.20 €
EIB 2610287	PORTA OPACA P/ QUADRO DI IP66 A944L580	74.30 €
EIB 2610288	PORTA OPACA P/ QUADRO DI IP66 A944L688	84.20 €
EIB 2610289	PORTA OPACA P/ QUADRO DI IP66 A1118L472	84.30 €
EIB 2610290	PORTA OPACA P/ QUADRO DI IP66 A1118L580	96.00 €
EIB 2610291	PORTA OPACA P/ QUADRO DI IP66 A1118L688	107.70 €
EIB 2610292	PORTA OPACA P/ QUADRO DI IP66 A1118L796	119.40 €
EIB 2610293	PORTA OPACA P/ QUADRO DI IP66 A1293L688	120.60 €
EIB 2610294	PORTA OPACA P/ QUADRO DI IP66 A1293L796	134.10 €
EIB 2610295	PORTA OPACA P/ QUADRO DI IP66 A1468L688	134.70 €
EIB 2610296	PORTA OPACA P/ QUADRO DI IP66 A1468L796	148.80 €
EIB 2610297	PORTA OPACA P/ QUADRO DI IP66 A1643L688	159.10 €
EIB 2610298	PORTA OPACA P/ QUADRO DI IP66 A1643L796	177.50 €
EIB 2610299	PORTA OPACA P/ QUADRO DD IP66 A418L400	30.60 €
EIB 2610300	PORTA OPACA P/ QUADRO DD IP66 A593L498	44.20 €
EIB 2610301	PORTA OPACA P/ QUADRO DD IP66 A593L642	53.00 €
EIB 2610302	PORTA OPACA P/ QUADRO DD IP66 A768L642	61.10 €
EIB 2610303	PORTA OPACA P/ QUADRO DC IP66 A643L568	51.50 €
EIB 2610304	PORTA OPACA P/ QUADRO DC IP66 A768L712	69.90 €
EIB 2610305	PORTA OPACA P/ QUADRO DC IP66 A944L766	88.40 €

*Portas constituídas por: fechadura e dobradiças.



EIB 2610285



EIB 2610304

QUADROS DE DISTRIBUIÇÃO INDUSTRIAL ACESSÓRIOS FLANGES

REFERÊNCIA	DESCRIÇÃO	PREÇO
EIB 3610001	FLANGE EM CHAPA P/ QUADROS DI DD DC - IP43	8.00 €
EIB 3610002	FLANGE EM CHAPA COM BORRACHA DE VEDAÇÃO P/ QUADROS DI DD DC - IP54	10.20 €
EIB 1220003	FLANGE EM BORRACHA IP67 COM 3-7 PASSA CABOS P/ QUADROS DI DD DC - IP66	22.30 €
EIB 1220004	FLANGE EM BORRACHA IP65 COM 25 PASSA CABOS P/ QUADROS DI DD DC - IP43 54	16.00 €
EIB 1220005	FLANGE EM BORRACHA IP67 COM 25-27 PASSA CABOS P/ QUADROS DI DD DC - IP66	16.40 €
EIB 1220006	FLANGE EM BORRACHA IP65 COM 35 PASSA CABOS P/ QUADROS DI DD DC - IP43 54	16.00 €
EIB 1220007	FLANGE EM BORRACHA IP67 COM 35-37 PASSA CABOS P/ QUADROS DI DD DC - IP66	21.90 €



QUADROS DE DISTRIBUIÇÃO INDUSTRIAL ACESSÓRIOS PLATINES

REFERÊNCIA	DESCRIÇÃO	PREÇO
EIB 1610250	PLATINE P/ QUADRO DI A242L364	7.70 €
EIB 1610251	PLATINE P/ QUADRO DI A417L364	11.00 €
EIB 1610252	PLATINE P/ QUADRO DI A417L472	13.30 €
EIB 1610253	PLATINE P/ QUADRO DI A592L364	14.30 €
EIB 1610254	PLATINE P/ QUADRO DI A592L472	17.80 €
EIB 1610255	PLATINE P/ QUADRO DI A767L472	22.20 €
EIB 1610256	PLATINE P/ QUADRO DI A767L580	26.70 €
EIB 1610257	PLATINE P/ QUADRO DI A944L472	26.50 €
EIB 1610258	PLATINE P/ QUADRO DI A944L580	32.10 €
EIB 1610260	PLATINE P/ QUADRO DI A944L688	37.60 €
EIB 1610261	PLATINE P/ QUADRO DI A1118L472	31.60 €
EIB 1610262	PLATINE P/ QUADRO DI A1118L580	37.60 €
EIB 1610264	PLATINE P/ QUADRO DI A1118L688	44.20 €
EIB 1610265	PLATINE P/ QUADRO DI A1118L796	50.90 €
EIB 1610266	PLATINE P/ QUADRO DI A1293L688	51.90 €
EIB 1610267	PLATINE P/ QUADRO DI A1293L796	59.80 €
EIB 1610268	PLATINE P/ QUADRO DI A1468L688	58.70 €
EIB 1610269	PLATINE P/ QUADRO DI A1468L796	67.50 €
EIB 2610046	PLATINE P/ QUADRO DI A1643L688	65.60 €
EIB 2610047	PLATINE P/ QUADRO DI A1643L796	75.50 €



QUADROS DE DISTRIBUIÇÃO INDUSTRIAL ACESSÓRIOS PORTA DOCUMENTOS

REFERÊNCIA	DESCRIÇÃO	PREÇO
EIB 1610275	PORTA DOCUMENTOS EM CHAPA RAL7035 P/ QUADRO DI	5.20 €
EIB 1610002	PORTA DOCUMENTOS EM INOX P/ QUADRO DI	8.70 €
EIB 1610003	PORTA DOCUMENTOS EM POLICARBONATO P/ QUADRO DI	11.30 €
EIB 1610001	PORTA DOCUMENTOS EM CHAPA RAL7032 P/ QUADRO DI	5.20 €
EIB 2610028	PORTA DOCUMENTOS ESPECIAL EM CHAPA RAL7035 P/ QUADRO DI	12.20 €
EIB 2610167	PORTA DOCUMENTOS EM POLICARBONATO A4+ P/ QUADRO DI	12.90 €

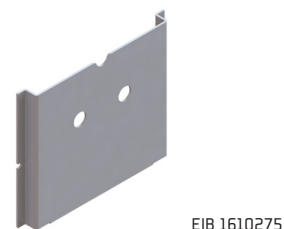

QUADROS DE DISTRIBUIÇÃO INDUSTRIAL ACESSÓRIOS AROS DE REMATE

REFERÊNCIA	DESCRIÇÃO	PREÇO
EIB 2610001	ARO REMATE P/ QUADRO DI A242L364	35.90 €
EIB 2610002	ARO REMATE P/ QUADRO DI A417L364	37.70 €
EIB 2610003	ARO REMATE P/ QUADRO DI A417L472	38.10 €
EIB 2610004	ARO REMATE P/ QUADRO DI A592L364	38.30 €
EIB 2610005	ARO REMATE P/ QUADRO DI A592L472	39.20 €
EIB 2610006	ARO REMATE P/ QUADRO DI A767L472	40.10 €
EIB 2610007	ARO REMATE P/ QUADRO DI A767L580	40.50 €
EIB 2610008	ARO REMATE P/ QUADRO DI A944L472	41.00 €
EIB 2610009	ARO REMATE P/ QUADRO DI A944L580	41.40 €
EIB 2610011	ARO REMATE P/ QUADRO DI A944L688	42.50 €
EIB 2610012	ARO REMATE P/ QUADRO DI A1118L472	44.80 €
EIB 2610013	ARO REMATE P/ QUADRO DI A1118L580	45.20 €
EIB 2610015	ARO REMATE P/ QUADRO DI A1118L688	46.00 €
EIB 2610016	ARO REMATE P/ QUADRO DI A1118L796	47.20 €
EIB 2610017	ARO REMATE P/ QUADRO DI A1293L688	47.20 €
EIB 2610018	ARO REMATE P/ QUADRO DI A1293L796	47.80 €
EIB 2610019	ARO REMATE P/ QUADRO DI A1468L688	47.30 €
EIB 2610020	ARO REMATE P/ QUADRO DI A1468L796	49.40 €
EIB 2610048	ARO REMATE P/ QUADRO DI A1643L688	57.20 €
EIB 2610049	ARO REMATE P/ QUADRO DI A1643L796	63.10 €
EIB 2610021	ARO REMATE P/ QUADRO DD A418L400	32.20 €
EIB 2610022	ARO REMATE P/ QUADRO DD A593L498	32.90 €
EIB 2610023	ARO REMATE P/ QUADRO DD A593L642	33.70 €
EIB 2610024	ARO REMATE P/ QUADRO DD A768L642	37.60 €
EIB 2610025	ARO REMATE P/ QUADRO DC A643L568	36.90 €
EIB 2610026	ARO REMATE P/ QUADRO DC A768L712	37.90 €
EIB 2610027	ARO REMATE P/ QUADRO DC A944L766	40.50 €



EIB 2610007

QUADROS DE DISTRIBUIÇÃO INDUSTRIAL ACESSÓRIOS SUPORTE DE ISOLADORES

REFERÊNCIA	DESCRIÇÃO	PREÇO
EIB 1610356	SUPORTE DE ISOLADOR EB20 P/ QUADRO DI DD DC	1.00 €
EIB 1610340	SUPORTE DE ISOLADOR EB30 EB35 EB42 P/ QUADRO DI DD DC	1.40 €
EIB 1610357	SUPORTE DE ISOLADOR EB50 P/ QUADRO DI DD DC	1.70 €



EIB 1610340

QUADROS DE DISTRIBUIÇÃO INDUSTRIAL ACESSÓRIOS CALÇO 135 P/ SUPORTE DE ISOLADORES

REFERÊNCIA	DESCRIÇÃO	PREÇO
EIB 2610189	CALÇO 135 P/ SUPORTE DE ISOLADOR EB P/ QUADRO DI L364	12.50 €
EIB 2610190	CALÇO 135 P/ SUPORTE DE ISOLADOR EB P/ QUADRO DI L472	13.20 €
EIB 2610191	CALÇO 135 P/ SUPORTE DE ISOLADOR EB P/ QUADRO DI L580	15.50 €
EIB 2610192	CALÇO 135 P/ SUPORTE DE ISOLADOR EB P/ QUADRO DI L688	18.00 €
EIB 2610193	CALÇO 135 P/ SUPORTE DE ISOLADOR EB P/ QUADRO DI L796	19.80 €

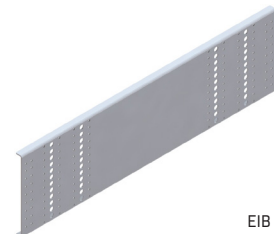

EIB 2610191

QUADROS DE DISTRIBUIÇÃO INDUSTRIAL ACESSÓRIOS CALÇO 150 P/ SUPORTE DE ISOLADORES

REFERÊNCIA	DESCRIÇÃO	PREÇO
EIB 2610310	CALÇO 150 P/ SUPORTE DE ISOLADOR EB P/ QUADRO DI L364	10.50 €
EIB 2610311	CALÇO 150 P/ SUPORTE DE ISOLADOR EB P/ QUADRO DI L472	12.10 €
EIB 2610312	CALÇO 150 P/ SUPORTE DE ISOLADOR EB P/ QUADRO DI L580	13.60 €
EIB 2610313	CALÇO 150 P/ SUPORTE DE ISOLADOR EB P/ QUADRO DI L688	15.50 €
EIB 2610314	CALÇO 150 P/ SUPORTE DE ISOLADOR EB P/ QUADRO DI L796	17.00 €

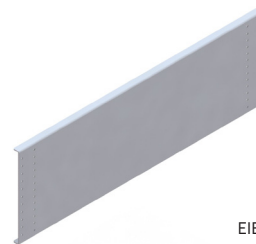

EIB 2610312

QUADROS DE DISTRIBUIÇÃO INDUSTRIAL ACESSÓRIOS PERFIS PARA FIXAÇÃO DE ESPELHOS (SUPERIOR/INFERIOR)

REFERÊNCIA	DESCRIÇÃO	PREÇO
EIB 1610138	PERFIL P/ FIX ESP SUP/INF P/ QUADRO DI L364P160	2.50 €
EIB 1610139	PERFIL P/ FIX ESP SUP/INF P/ QUADRO DI L472P160/190	2.70 €
EIB 2610226	PERFIL P/ FIX ESP SUP/INF P/ QUADRO DI L472P235	3.30 €
EIB 1610140	PERFIL P/ FIX ESP SUP/INF P/ QUADRO DI L580P160/190	2.90 €
EIB 2610227	PERFIL P/ FIX ESP SUP/INF P/ QUADRO DI L580P235	3.90 €
EIB 1610142	PERFIL P/ FIX ESP SUP/INF P/ QUADRO DI L688P190	3.20 €
EIB 2610228	PERFIL P/ FIX ESP SUP/INF P/ QUADRO DI L688P235	4.20 €
EIB 1610143	PERFIL P/ FIX ESP SUP/INF P/ QUADRO DI L796P190	3.30 €
EIB 2610229	PERFIL P/ FIX ESP SUP/INF P/ QUADRO DI L796P235	4.60 €
EIB 1610146	PERFIL P/ FIX ESP SUP/INF P/ QUADRO DD LIM L498/642P160	2.20 €
EIB 1610144	PERFIL P/ FIX ESP SUP/INF P/ QUADRO DD L400P160	2.50 €
EIB 1610145	PERFIL P/ FIX ESP SUP/INF P/ QUADRO DD L498P160	2.50 €
EIB 1610139	PERFIL P/ FIX ESP SUP/INF P/ QUADRO DD L642P160	2.70 €
EIB 1610147	PERFIL P/ FIX ESP SUP/INF P/ QUADRO DC LIM CONT L568/712/766P160	2.30 €
EIB 2610230	PERFIL P/ FIX ESP SUP/INF P/ QUADRO DC L588P235	2.50 €
EIB 2610231	PERFIL P/ FIX ESP SUP/INF P/ QUADRO DC L712P235	2.70 €
EIB 2610232	PERFIL P/ FIX ESP SUP/INF P/ QUADRO DC L766P235	2.80 €



EIB 1610140

QUADROS DE DISTRIBUIÇÃO INDUSTRIAL ACESSÓRIOS PERFIS PARA FIXAÇÃO DE ESPELHOS (LATERAL)

REFERÊNCIA	DESCRIÇÃO	PREÇO
EIB 1610149	PERFIL P/ FIX ESP LAT P/ QUADRO DI A242P160	2.30 €
EIB 1610150	PERFIL P/ FIX ESP LAT P/ QUADRO DI A417P160	2.70 €
EIB 1610151	PERFIL P/ FIX ESP LAT P/ QUADRO DI A592P160	3.00 €
EIB 1610152	PERFIL P/ FIX ESP LAT P/ QUADRO DI A767P160	3.90 €
EIB 1610153	PERFIL P/ FIX ESP LAT P/ QUADRO DI A944P190	4.30 €
EIB 2610233	PERFIL P/ FIX ESP LAT P/ QUADRO DI A944P235	7.10 €
EIB 1610154	PERFIL P/ FIX ESP LAT P/ QUADRO DI A1118P190	4.80 €
EIB 2610234	PERFIL P/ FIX ESP LAT P/ QUADRO DI A1118P235	6.70 €
EIB 2610052	PERFIL P/ FIX ESP LAT P/ QUADRO DI A1293P190	5.60 €
EIB 2610235	PERFIL P/ FIX ESP LAT P/ QUADRO DI A1293P235	7.50 €
EIB 2610053	PERFIL P/ FIX ESP LAT P/ QUADRO DI A1468P190	8.00 €
EIB 2610236	PERFIL P/ FIX ESP LAT P/ QUADRO DI A1468P235	8.30 €
EIB 2610237	PERFIL P/ FIX ESP LAT P/ QUADRO DI A1643P235	10.80 €
EIB 1610150	PERFIL P/ FIX ESP LAT P/ QUADRO DD A418P160	2.70 €
EIB 1610151	PERFIL P/ FIX ESP LAT P/ QUADRO DD A593P160	3.00 €
EIB 1610152	PERFIL P/ FIX ESP LAT P/ QUADRO DD A768P160	3.90 €
EIB 2610238	PERFIL P/ FIX ESP LAT P/ QUADRO DC A643P235	3.40 €
EIB 2610239	PERFIL P/ FIX ESP LAT P/ QUADRO DC A768P235	3.90 €
EIB 2610240	PERFIL P/ FIX ESP LAT P/ QUADRO DC A944P235	4.30 €



EIB 1610152

QUADROS DE DISTRIBUIÇÃO INDUSTRIAL ACESSÓRIOS PERFIS DE SUPORTE DE ESPELHOS

REFERÊNCIA	DESCRIÇÃO	PREÇO
EIB 1610276	PERFIL SUPORTE ESP CURTO P/ QUADRO DI DD DC	1.10 €
EIB 1610277	PERFIL SUPORTE ESP LONGO P/ QUADRO DI DD DC	1.20 €



EIB 1610277

QUADROS DE DISTRIBUIÇÃO INDUSTRIAL ACESSÓRIOS ESPELHOS OPACOS

REFERÊNCIA	DESCRIÇÃO	PREÇO
EIB 1610210	ESPELHO OPACO P/ QUADRO DI L364 50	5.00 €
EIB 1610211	ESPELHO OPACO P/ QUADRO DI L472 50	5.30 €
EIB 1610212	ESPELHO OPACO P/ QUADRO DI L580 50	5.70 €
EIB 1610214	ESPELHO OPACO P/ QUADRO DI L688 50	5.70 €
EIB 1610215	ESPELHO OPACO P/ QUADRO DI L796 50	6.20 €
EIB 1610278	ESPELHO OPACO P/ QUADRO DI L364 75	6.20 €
EIB 1610279	ESPELHO OPACO P/ QUADRO DI L472 75	6.70 €
EIB 1610280	ESPELHO OPACO P/ QUADRO DI L580 75	7.60 €
EIB 1610282	ESPELHO OPACO P/ QUADRO DI L688 75	8.20 €
EIB 1610283	ESPELHO OPACO P/ QUADRO DI L796 75	8.80 €
EIB 1610286	ESPELHO OPACO P/ QUADRO DI L364 175	7.60 €
EIB 1610287	ESPELHO OPACO P/ QUADRO DI L472 175	8.60 €
EIB 1610288	ESPELHO OPACO P/ QUADRO DI L580 175	9.60 €
EIB 1610290	ESPELHO OPACO P/ QUADRO DI L688 175	10.70 €
EIB 1610291	ESPELHO OPACO P/ QUADRO DI L796 175	11.70 €
EIB 1610353	ESPELHO OPACO P/ QUADRO DD L400 50	2.70 €
EIB 1610216	ESPELHO OPACO P/ QUADRO DD L498 50	4.40 €
EIB 1610211	ESPELHO OPACO P/ QUADRO DD L642 50	5.30 €
EIB 1610354	ESPELHO OPACO P/ QUADRO DD L400 75	3.30 €
EIB 1610284	ESPELHO OPACO P/ QUADRO DD L498 75	6.10 €
EIB 1610279	ESPELHO OPACO P/ QUADRO DD L642 75	6.70 €
EIB 1610292	ESPELHO OPACO P/ QUADRO DD L400 175	6.40 €
EIB 1610293	ESPELHO OPACO P/ QUADRO DD L498 175	6.60 €
EIB 1610287	ESPELHO OPACO P/ QUADRO DD L642 175	8.60 €
EIB 1610216	ESPELHO OPACO P/ QUADRO DC L568 50	4.40 €
EIB 1610211	ESPELHO OPACO P/ QUADRO DC L712 50	5.30 €
EIB 1610217	ESPELHO OPACO P/ QUADRO DC L766 50	5.00 €
EIB 1610284	ESPELHO OPACO P/ QUADRO DC L568 75	6.10 €
EIB 1610279	ESPELHO OPACO P/ QUADRO DC L712 75	6.70 €
EIB 1610285	ESPELHO OPACO P/ QUADRO DC L766 75	7.30 €
EIB 1610293	ESPELHO OPACO P/ QUADRO DC L568 175	6.60 €
EIB 1610287	ESPELHO OPACO P/ QUADRO DC L712 175	8.60 €
EIB 1610294	ESPELHO OPACO P/ QUADRO DC L766 175	8.70 €

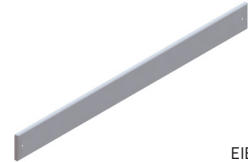

EIB 1610212

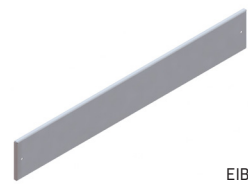

EIB 1610280



EIB 1610288



EIB 1610293



EIB 1610287

QUADROS DE DISTRIBUIÇÃO INDUSTRIAL ACESSÓRIOS ESPELHOS COM RASGO

REFERÊNCIA	DESCRIÇÃO	PREÇO
EIB 1610218	ESPELHO C/ RASGO 12MOD P/ QUADRO DI L364 175	8.00 €
EIB 1610219	ESPELHO C/ RASGO 18MOD P/ QUADRO DI L472 175	9.00 €
EIB 1610220	ESPELHO C/ RASGO 24MOD P/ QUADRO DI L580 175	10.10 €
EIB 1610222	ESPELHO C/ RASGO 30MOD P/ QUADRO DI L688 175	11.20 €
EIB 1610223	ESPELHO C/ RASGO 36MOD P/ QUADRO DI L796 175	12.40 €
EIB 1610224	ESPELHO C/ RASGO 10MOD P/ QUADRO DD L400 175	6.70 €
EIB 1610225	ESPELHO C/ RASGO 10MOD P/ QUADRO DD L498 175	7.10 €
EIB 1610219	ESPELHO C/ RASGO 18MOD P/ QUADRO DD L642 175	9.00 €
EIB 1610225	ESPELHO C/ RASGO 10MOD P/ QUADRO DC L568 175	7.10 €
EIB 1610219	ESPELHO C/ RASGO 18MOD P/ QUADRO DC L712 175	9.00 €
EIB 1610226	ESPELHO C/ RASGO 21MOD P/ QUADRO DC L766 175	9.00 €
EIB 1610355	ESPELHO C/ RASGO P/ LIM P/ QUADRO DD A418	9.00 €
EIB 1610227	ESPELHO C/ RASGO P/ LIM P/ QUADRO DD A593	10.70 €
EIB 1610228	ESPELHO C/ RASGO P/ LIM P/ QUADRO DD A768	12.70 €
EIB 1610229	ESPELHO C/ RASGO P/ LIM CONT P/ QUADRO DC A643	16.30 €
EIB 1610230	ESPELHO C/ RASGO P/ LIM CONT P/ QUADRO DC A768	18.40 €
EIB 1610231	ESPELHO C/ RASGO P/ LIM CONT P/ QUADRO DC A944	21.40 €



QUADROS DE DISTRIBUIÇÃO INDUSTRIAL ACESSÓRIOS PERFIS VERTICAIS PARA CHASSI

REFERÊNCIA	DESCRIÇÃO	PREÇO
EIB 2610054	PERFIL VER P/ CHASSI P/ QUADRO DI A242P160	1.40 €
EIB 2610055	PERFIL VER P/ CHASSI P/ QUADRO DI A417P160	5.00 €
EIB 2610056	PERFIL VER P/ CHASSI P/ QUADRO DI A592P160	8.80 €
EIB 2610057	PERFIL VER P/ CHASSI P/ QUADRO DI A767P160	12.50 €
EIB 2610058	PERFIL VER P/ CHASSI P/ QUADRO DI A944P190	16.20 €
EIB 2610059	PERFIL VER P/ CHASSI P/ QUADRO DI A944P235	20.00 €
EIB 2610060	PERFIL VER P/ CHASSI P/ QUADRO DI A1118P190	20.00 €
EIB 2610061	PERFIL VER P/ CHASSI P/ QUADRO DI A1118P235	23.70 €
EIB 2610062	PERFIL VER P/ CHASSI P/ QUADRO DI A1293P190	23.50 €
EIB 2610063	PERFIL VER P/ CHASSI P/ QUADRO DI A1293P235	27.20 €
EIB 2610064	PERFIL VER P/ CHASSI P/ QUADRO DI A1468P190	27.20 €
EIB 2610065	PERFIL VER P/ CHASSI P/ QUADRO DI A1468P235	31.30 €
EIB 2610066	PERFIL VER P/ CHASSI P/ QUADRO DI A1643P235	35.10 €

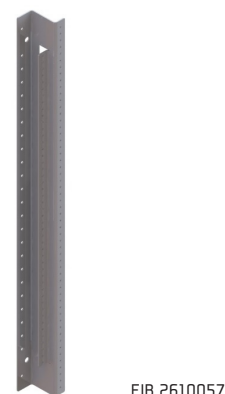

QUADROS DE DISTRIBUIÇÃO INDUSTRIAL ACESSÓRIOS SUPORTES DE EQUIPAMENTO MODULAR PARA CHASSI

REFERÊNCIA	DESCRIÇÃO	PREÇO
EIB 2610067	SUPORTE EQ MOD P/ CHASSI P/ QUADRO DI L364	2.00 €
EIB 2610068	SUPORTE EQ MOD P/ CHASSI P/ QUADRO DI L472	2.20 €
EIB 2610069	SUPORTE EQ MOD P/ CHASSI P/ QUADRO DI L580	3.20 €
EIB 2610071	SUPORTE EQ MOD P/ CHASSI P/ QUADRO DI L688	3.90 €
EIB 2610072	SUPORTE EQ MOD P/ CHASSI P/ QUADRO DI L796	4.40 €



QUADROS DE DISTRIBUIÇÃO INDUSTRIAL ACESSÓRIOS SUPORTES DE EQUIPAMENTO NÃO MODULAR PARA CHASSI

REFERÊNCIA	DESCRIÇÃO	PREÇO
EIB 2610073	SUPORTE EQ N MOD P/ CHASSI P/ QUADRO DI L364	1.90 €
EIB 2610074	SUPORTE EQ N MOD P/ CHASSI P/ QUADRO DI L472	2.20 €
EIB 2610075	SUPORTE EQ N MOD P/ CHASSI P/ QUADRO DI L580	2.50 €
EIB 2610077	SUPORTE EQ N MOD P/ CHASSI P/ QUADRO DI L688	2.70 €
EIB 2610078	SUPORTE EQ N MOD P/ CHASSI P/ QUADRO DI L796	2.90 €



EIB 2610075

QUADROS DE DISTRIBUIÇÃO INDUSTRIAL ACESSÓRIOS SUPORTES DE BORNES PARA CHASSI

REFERÊNCIA	DESCRIÇÃO	PREÇO
EIB 2610079	SUPORTE BORNES P/ CHASSI P/ QUADRO DI L364	1.70 €
EIB 2610080	SUPORTE BORNES P/ CHASSI P/ QUADRO DI L472	2.00 €
EIB 2610081	SUPORTE BORNES P/ CHASSI P/ QUADRO DI L580	2.20 €
EIB 2610083	SUPORTE BORNES P/ CHASSI P/ QUADRO DI L688	2.60 €
EIB 2610084	SUPORTE BORNES P/ CHASSI P/ QUADRO DI L796	3.00 €



EIB 2610081

QUADROS DE DISTRIBUIÇÃO INDUSTRIAL ACESSÓRIOS BARRAS DE TERRA EM COBRE PARA CHASSI

REFERÊNCIA	DESCRIÇÃO	PREÇO
EIB 1610333	BARRA TERRA CU P/ CHASSI P/ QUADRO DI L364	11.10 €
EIB 1610334	BARRA TERRA CU P/ CHASSI P/ QUADRO DI L472	16.30 €
EIB 1610335	BARRA TERRA CU P/ CHASSI P/ QUADRO DI L580	21.00 €
EIB 1610337	BARRA TERRA CU P/ CHASSI P/ QUADRO DI L688	26.10 €
EIB 1610338	BARRA TERRA CU P/ CHASSI P/ QUADRO DI L796	31.20 €



EIB 1610335

QUADROS DE DISTRIBUIÇÃO INDUSTRIAL ACESSÓRIOS PERFIS HORIZONTAIS BARRA DE NEUTRO PARA CHASSI

REFERÊNCIA	DESCRIÇÃO	PREÇO
EIB 1610341	PERFIL HOR P/ BARRA NEUTRO P/ CHASSI P/ QUADRO DI L364	2.90 €
EIB 1610342	PERFIL HOR P/ BARRA NEUTRO P/ CHASSI P/ QUADRO DI L472	3.00 €
EIB 1610343	PERFIL HOR P/ BARRA NEUTRO P/ CHASSI P/ QUADRO DI L580	3.80 €
EIB 1610345	PERFIL HOR P/ BARRA NEUTRO P/ CHASSI P/ QUADRO DI L688	4.00 €
EIB 1610346	PERFIL HOR P/ BARRA NEUTRO P/ CHASSI P/ QUADRO DI L796	5.60 €



EIB 1610343

QUADROS DE DISTRIBUIÇÃO INDUSTRIAL ACESSÓRIOS KIT'S PARA APLICAR LIMITADOR "EDP"

REFERÊNCIA	DESCRIÇÃO	PREÇO
EIB 2610161	KIT P/ APLICAR LIM P/ QUADRO DI L580P190	81.00 €
EIB 2610162	KIT P/ APLICAR LIM P/ QUADRO DI L688P190	81.00 €
EIB 2610163	KIT P/ APLICAR LIM P/ QUADRO DI L796P190	81.00 €
EIB 2610306	KIT P/ APLICAR LIM P/ QUADRO DI L580P235	81.40 €
EIB 2610307	KIT P/ APLICAR LIM P/ QUADRO DI L688P235	81.40 €
EIB 2610308	KIT P/ APLICAR LIM P/ QUADRO DI L796P235	81.40 €



EIB 2610161

QUADROS DE AGRUPAR COM PORTA IP43, IK09, EQUIVALENTE CLASSE II *1

REFERÊNCIA	DESCRIÇÃO	PREÇO
EIB 1210460	QUADRO AGR C/ PORTA IP43 IK09 CL2 (8X18) 144MOD 1900X400X350	1,153.40 €
EIB 1210461	QUADRO AGR C/ PORTA IP43 IK09 CL2 (8X18) 144MOD 1900X400X500	1,207.70 €
EIB 1210462	QUADRO AGR C/ PORTA IP43 IK09 CL2 (8X18) 144MOD 1900X400X600	1,239.00 €
EIB 1210463	QUADRO AGR C/ PORTA IP43 IK09 CL2 (8X24) 192MOD 1900X600X350	1,264.40 €
EIB 1210464	QUADRO AGR C/ PORTA IP43 IK09 CL2 (8X24) 192MOD 1900X600X500	1,322.20 €
EIB 1210465	QUADRO AGR C/ PORTA IP43 IK09 CL2 (8X24) 192MOD 1900X600X600	1,355.70 €
EIB 1210466	QUADRO AGR C/ PORTA IP43 IK09 CL2 (8X36) 288MOD 1900X800X350	1,374.20 €
EIB 1210467	QUADRO AGR C/ PORTA IP43 IK09 CL2 (8X36) 288MOD 1900X800X500	1,434.30 €
EIB 1210468	QUADRO AGR C/ PORTA IP43 IK09 CL2 (8X36) 288MOD 1900X800X600	1,467.80 €
EIB 1210469	QUADRO AGR C/ PORTA IP43 IK09 CL2 (8X44) 352MOD 1900X1000X350	1,557.90 €
EIB 1210470	QUADRO AGR C/ PORTA IP43 IK09 CL2 (8X44) 352MOD 1900X1000X500	1,623.80 €
EIB 1210471	QUADRO AGR C/ PORTA IP43 IK09 CL2 (8X44) 352MOD 1900X1000X600	1,660.80 €
EIB 1210472	QUADRO AGR C/ PORTA IP43 IK09 CL2 (10X18) 180MOD 2100X400X350	1,196.20 €
EIB 1210473	QUADRO AGR C/ PORTA IP43 IK09 CL2 (10X18) 180MOD 2100X400X500	1,256.30 €
EIB 1210474	QUADRO AGR C/ PORTA IP43 IK09 CL2 (10X18) 180MOD 2100X400X600	1,289.90 €
EIB 1210475	QUADRO AGR C/ PORTA IP43 IK09 CL2 (10X24) 240MOD 2100X600X350	1,310.60 €
EIB 1210476	QUADRO AGR C/ PORTA IP43 IK09 CL2 (10X24) 240MOD 2100X600X500	1,376.50 €
EIB 1210477	QUADRO AGR C/ PORTA IP43 IK09 CL2 (10X24) 240MOD 2100X600X600	1,423.90 €
EIB 1210478	QUADRO AGR C/ PORTA IP43 IK09 CL2 (10X36) 360MOD 2100X800X350	1,437.70 €
EIB 1210479	QUADRO AGR C/ PORTA IP43 IK09 CL2 (10X36) 360MOD 2100X800X500	1,501.30 €
EIB 1210480	QUADRO AGR C/ PORTA IP43 IK09 CL2 (10X36) 360MOD 2100X800X600	1,537.10 €
EIB 1210481	QUADRO AGR C/ PORTA IP43 IK09 CL2 (10X44) 440MOD 2100X1000X350	1,632.20 €
EIB 1210482	QUADRO AGR C/ PORTA IP43 IK09 CL2 (10X44) 440MOD 2100X1000X500	1,729.40 €
EIB 1210483	QUADRO AGR C/ PORTA IP43 IK09 CL2 (10X44) 440MOD 2100X1000X600	1,787.30 €

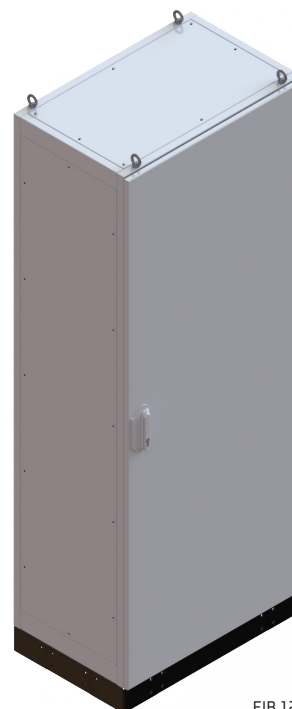

EIB 1210479

QUADROS DE AGRUPAR COM PORTA IP54, IK09, EQUIVALENTE CLASSE II *1

REFERÊNCIA	DESCRIÇÃO	PREÇO
EIB 1210532	QUADRO AGR C/ PORTA IP54 IK09 CL2 (8X18) 144MOD 1900X400X350	1,193.90 €
EIB 1210533	QUADRO AGR C/ PORTA IP54 IK09 CL2 (8X18) 144MOD 1900X400X500	1,250.60 €
EIB 1210534	QUADRO AGR C/ PORTA IP54 IK09 CL2 (8X18) 144MOD 1900X400X600	1,282.90 €
EIB 1210535	QUADRO AGR C/ PORTA IP54 IK09 CL2 (8X24) 192MOD 1900X600X350	1,308.40 €
EIB 1210536	QUADRO AGR C/ PORTA IP54 IK09 CL2 (8X24) 192MOD 1900X600X500	1,368.40 €
EIB 1210537	QUADRO AGR C/ PORTA IP54 IK09 CL2 (8X24) 192MOD 1900X600X600	1,403.10 €
EIB 1210538	QUADRO AGR C/ PORTA IP54 IK09 CL2 (8X36) 288MOD 1900X800X350	1,422.80 €
EIB 1210539	QUADRO AGR C/ PORTA IP54 IK09 CL2 (8X36) 288MOD 1900X800X500	1,484.00 €
EIB 1210540	QUADRO AGR C/ PORTA IP54 IK09 CL2 (8X36) 288MOD 1900X800X600	1,518.70 €
EIB 1210541	QUADRO AGR C/ PORTA IP54 IK09 CL2 (8X44) 352MOD 1900X1000X350	1,612.20 €
EIB 1210542	QUADRO AGR C/ PORTA IP54 IK09 CL2 (8X44) 352MOD 1900X1000X500	1,680.50 €
EIB 1210543	QUADRO AGR C/ PORTA IP54 IK09 CL2 (8X44) 352MOD 1900X1000X600	1,718.60 €
EIB 1210544	QUADRO AGR C/ PORTA IP54 IK09 CL2 (10X18) 180MOD 2100X400X350	1,237.90 €
EIB 1210545	QUADRO AGR C/ PORTA IP54 IK09 CL2 (10X18) 180MOD 2100X400X500	1,300.20 €
EIB 1210546	QUADRO AGR C/ PORTA IP54 IK09 CL2 (10X18) 180MOD 2100X400X600	1,334.90 €
EIB 1210547	QUADRO AGR C/ PORTA IP54 IK09 CL2 (10X24) 240MOD 2100X600X350	1,362.60 €
EIB 1210548	QUADRO AGR C/ PORTA IP54 IK09 CL2 (10X24) 240MOD 2100X600X500	1,426.20 €
EIB 1210549	QUADRO AGR C/ PORTA IP54 IK09 CL2 (10X24) 240MOD 2100X600X600	1,463.30 €
EIB 1210550	QUADRO AGR C/ PORTA IP54 IK09 CL2 (10X36) 360MOD 2100X800X350	1,488.60 €
EIB 1210551	QUADRO AGR C/ PORTA IP54 IK09 CL2 (10X36) 360MOD 2100X800X500	1,553.30 €
EIB 1210552	QUADRO AGR C/ PORTA IP54 IK09 CL2 (10X36) 360MOD 2100X800X600	1,591.50 €
EIB 1210553	QUADRO AGR C/ PORTA IP54 IK09 CL2 (10X44) 440MOD 2100X1000X350	1,676.30 €
EIB 1210554	QUADRO AGR C/ PORTA IP54 IK09 CL2 (10X44) 440MOD 2100X1000X500	1,775.20 €
EIB 1210555	QUADRO AGR C/ PORTA IP54 IK09 CL2 (10X44) 440MOD 2100X1000X600	1,835.60 €

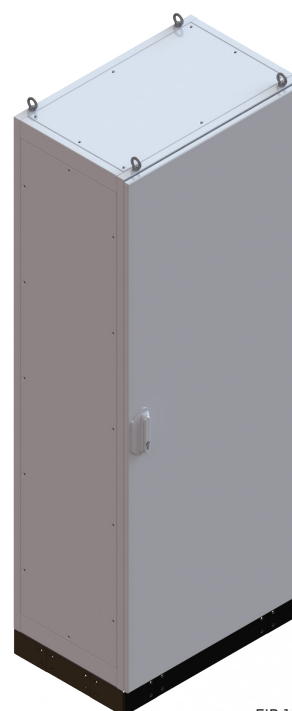

EIB 1210551

QUADROS DE AGRUPAR COM PORTA E PLATINE IP43, IK09, EQUIVALENTE CLASSE II *2

REFERÊNCIA	DESCRIÇÃO	PREÇO
EIB 1210436	QUADRO AGR C/ PORTA E PLATINE IP43 IK09 CL2 1900X400X350	855.30 €
EIB 1210437	QUADRO AGR C/ PORTA E PLATINE IP43 IK09 CL2 1900X400X500	911.50 €
EIB 1210438	QUADRO AGR C/ PORTA E PLATINE IP43 IK09 CL2 1900X400X600	957.40 €
EIB 1210439	QUADRO AGR C/ PORTA E PLATINE IP43 IK09 CL2 1900X600X350	945.40 €
EIB 1210440	QUADRO AGR C/ PORTA E PLATINE IP43 IK09 CL2 1900X600X500	1,007.80 €
EIB 1210441	QUADRO AGR C/ PORTA E PLATINE IP43 IK09 CL2 1900X600X600	1,053.10 €
EIB 1210442	QUADRO AGR C/ PORTA E PLATINE IP43 IK09 CL2 1900X800X350	1,032.90 €
EIB 1210443	QUADRO AGR C/ PORTA E PLATINE IP43 IK09 CL2 1900X800X500	1,102.70 €
EIB 1210444	QUADRO AGR C/ PORTA E PLATINE IP43 IK09 CL2 1900X800X600	1,151.60 €
EIB 1210445	QUADRO AGR C/ PORTA E PLATINE IP43 IK09 CL2 1900X1000X350	1,122.70 €
EIB 1210446	QUADRO AGR C/ PORTA E PLATINE IP43 IK09 CL2 1900X1000X500	1,207.00 €
EIB 1210447	QUADRO AGR C/ PORTA E PLATINE IP43 IK09 CL2 1900X1000X600	1,252.70 €
EIB 1210448	QUADRO AGR C/ PORTA E PLATINE IP43 IK09 CL2 2100X400X350	883.20 €
EIB 1210449	QUADRO AGR C/ PORTA E PLATINE IP43 IK09 CL2 2100X400X500	940.70 €
EIB 1210450	QUADRO AGR C/ PORTA E PLATINE IP43 IK09 CL2 2100X400X600	980.50 €
EIB 1210451	QUADRO AGR C/ PORTA E PLATINE IP43 IK09 CL2 2100X600X350	978.20 €
EIB 1210452	QUADRO AGR C/ PORTA E PLATINE IP43 IK09 CL2 2100X600X500	1,043.00 €
EIB 1210453	QUADRO AGR C/ PORTA E PLATINE IP43 IK09 CL2 2100X600X600	1,087.90 €
EIB 1210454	QUADRO AGR C/ PORTA E PLATINE IP43 IK09 CL2 2100X800X350	1,075.80 €
EIB 1210455	QUADRO AGR C/ PORTA E PLATINE IP43 IK09 CL2 2100X800X500	1,148.10 €
EIB 1210456	QUADRO AGR C/ PORTA E PLATINE IP43 IK09 CL2 2100X800X600	1,196.50 €
EIB 1210457	QUADRO AGR C/ PORTA E PLATINE IP43 IK09 CL2 2100X1000X350	1,169.20 €
EIB 1210458	QUADRO AGR C/ PORTA E PLATINE IP43 IK09 CL2 2100X1000X500	1,254.80 €
EIB 1210459	QUADRO AGR C/ PORTA E PLATINE IP43 IK09 CL2 2100X1000X600	1,301.10 €

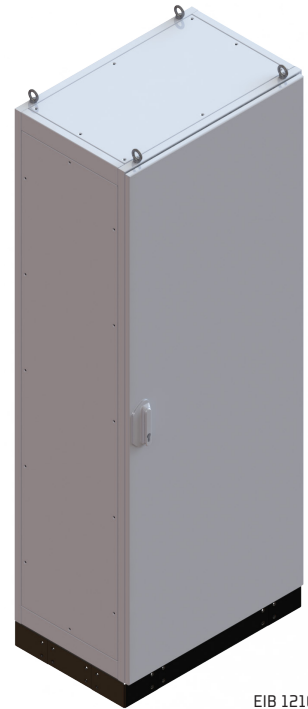

EIB 1210455

QUADROS DE AGRUPAR COM PORTA E PLATINE IP54, IK09, EQUIVALENTE CLASSE II *2

REFERÊNCIA	DESCRIÇÃO	PREÇO
EIB 1210508	QUADRO AGR C/ PORTA E PLATINE IP54 IK09 CL2 1900X400X350	989.90 €
EIB 1210509	QUADRO AGR C/ PORTA E PLATINE IP54 IK09 CL2 1900X400X500	1,046.10 €
EIB 1210510	QUADRO AGR C/ PORTA E PLATINE IP54 IK09 CL2 1900X400X600	1,092.10 €
EIB 1210511	QUADRO AGR C/ PORTA E PLATINE IP54 IK09 CL2 1900X600X350	1,080.00 €
EIB 1210512	QUADRO AGR C/ PORTA E PLATINE IP54 IK09 CL2 1900X600X500	1,142.40 €
EIB 1210513	QUADRO AGR C/ PORTA E PLATINE IP54 IK09 CL2 1900X600X600	1,187.70 €
EIB 1210514	QUADRO AGR C/ PORTA E PLATINE IP54 IK09 CL2 1900X800X350	1,167.60 €
EIB 1210515	QUADRO AGR C/ PORTA E PLATINE IP54 IK09 CL2 1900X800X500	1,237.20 €
EIB 1210516	QUADRO AGR C/ PORTA E PLATINE IP54 IK09 CL2 1900X800X600	1,286.20 €
EIB 1210517	QUADRO AGR C/ PORTA E PLATINE IP54 IK09 CL2 1900X1000X350	1,257.40 €
EIB 1210518	QUADRO AGR C/ PORTA E PLATINE IP54 IK09 CL2 1900X1000X500	1,341.50 €
EIB 1210519	QUADRO AGR C/ PORTA E PLATINE IP54 IK09 CL2 1900X1000X600	1,387.40 €
EIB 1210520	QUADRO AGR C/ PORTA E PLATINE IP54 IK09 CL2 2100X400X350	1,017.80 €
EIB 1210521	QUADRO AGR C/ PORTA E PLATINE IP54 IK09 CL2 2100X400X500	1,075.30 €
EIB 1210522	QUADRO AGR C/ PORTA E PLATINE IP54 IK09 CL2 2100X400X600	1,115.10 €
EIB 1210523	QUADRO AGR C/ PORTA E PLATINE IP54 IK09 CL2 2100X600X350	1,112.90 €
EIB 1210524	QUADRO AGR C/ PORTA E PLATINE IP54 IK09 CL2 2100X600X500	1,177.60 €
EIB 1210525	QUADRO AGR C/ PORTA E PLATINE IP54 IK09 CL2 2100X600X600	1,222.50 €
EIB 1210526	QUADRO AGR C/ PORTA E PLATINE IP54 IK09 CL2 2100X800X350	1,210.40 €
EIB 1210527	QUADRO AGR C/ PORTA E PLATINE IP54 IK09 CL2 2100X800X500	1,282.60 €
EIB 1210528	QUADRO AGR C/ PORTA E PLATINE IP54 IK09 CL2 2100X800X600	1,331.10 €
EIB 1210529	QUADRO AGR C/ PORTA E PLATINE IP54 IK09 CL2 2100X1000X350	1,303.80 €
EIB 1210530	QUADRO AGR C/ PORTA E PLATINE IP54 IK09 CL2 2100X1000X500	1,389.40 €
EIB 1210531	QUADRO AGR C/ PORTA E PLATINE IP54 IK09 CL2 2100X1000X600	1,435.80 €

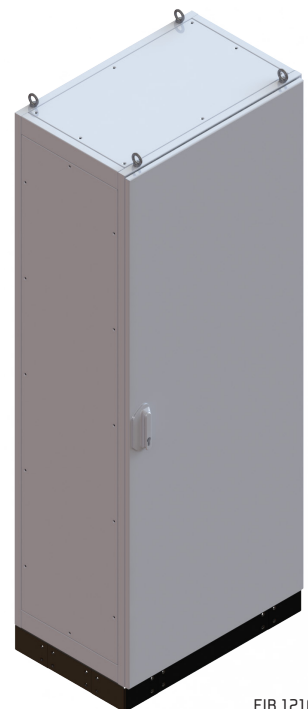

EIB 1210527

QUADROS DE AGRUPAR ACESSÓRIOS ESTRUTURAS BASE COM TETO E RODAPÉ *3

REFERÊNCIA	DESCRIÇÃO	PREÇO
EIB 1210013	ESTRUTURA BASE C/ TETO E RODAPÉ P/ QUADRO AGR A1900L400P350	349.20 €
EIB 1210014	ESTRUTURA BASE C/ TETO E RODAPÉ P/ QUADRO AGR A1900L400P500	360.80 €
EIB 1210015	ESTRUTURA BASE C/ TETO E RODAPÉ P/ QUADRO AGR A1900L400P600	373.40 €
EIB 1210016	ESTRUTURA BASE C/ TETO E RODAPÉ P/ QUADRO AGR A1900L600P350	368.80 €
EIB 1210017	ESTRUTURA BASE C/ TETO E RODAPÉ P/ QUADRO AGR A1900L600P500	383.80 €
EIB 1210018	ESTRUTURA BASE C/ TETO E RODAPÉ P/ QUADRO AGR A1900L600P600	394.20 €
EIB 1210019	ESTRUTURA BASE C/ TETO E RODAPÉ P/ QUADRO AGR A1900L800P350	388.50 €
EIB 1210020	ESTRUTURA BASE C/ TETO E RODAPÉ P/ QUADRO AGR A1900L800P500	408.10 €
EIB 1210021	ESTRUTURA BASE C/ TETO E RODAPÉ P/ QUADRO AGR A1900L800P600	420.80 €
EIB 1210022	ESTRUTURA BASE C/ TETO E RODAPÉ P/ QUADRO AGR A1900L1000P350	408.10 €
EIB 1210023	ESTRUTURA BASE C/ TETO E RODAPÉ P/ QUADRO AGR A1900L1000P500	439.20 €
EIB 1210024	ESTRUTURA BASE C/ TETO E RODAPÉ P/ QUADRO AGR A1900L1000P600	447.40 €
EIB 1210025	ESTRUTURA BASE C/ TETO E RODAPÉ P/ QUADRO AGR A2100L400P350	358.40 €
EIB 1210026	ESTRUTURA BASE C/ TETO E RODAPÉ P/ QUADRO AGR A2100L400P500	368.80 €
EIB 1210027	ESTRUTURA BASE C/ TETO E RODAPÉ P/ QUADRO AGR A2100L400P600	375.70 €
EIB 1210028	ESTRUTURA BASE C/ TETO E RODAPÉ P/ QUADRO AGR A2100L600P350	378.10 €
EIB 1210029	ESTRUTURA BASE C/ TETO E RODAPÉ P/ QUADRO AGR A2100L600P500	393.00 €
EIB 1210030	ESTRUTURA BASE C/ TETO E RODAPÉ P/ QUADRO AGR A2100L600P600	403.40 €
EIB 1210031	ESTRUTURA BASE C/ TETO E RODAPÉ P/ QUADRO AGR A2100L800P350	397.60 €
EIB 1210032	ESTRUTURA BASE C/ TETO E RODAPÉ P/ QUADRO AGR A2100L800P500	417.40 €
EIB 1210033	ESTRUTURA BASE C/ TETO E RODAPÉ P/ QUADRO AGR A2100L800P600	430.10 €
EIB 1210034	ESTRUTURA BASE C/ TETO E RODAPÉ P/ QUADRO AGR A2100L1000P350	417.40 €
EIB 1210035	ESTRUTURA BASE C/ TETO E RODAPÉ P/ QUADRO AGR A2100L1000P500	447.40 €
EIB 1210036	ESTRUTURA BASE C/ TETO E RODAPÉ P/ QUADRO AGR A2100L1000P600	456.50 €

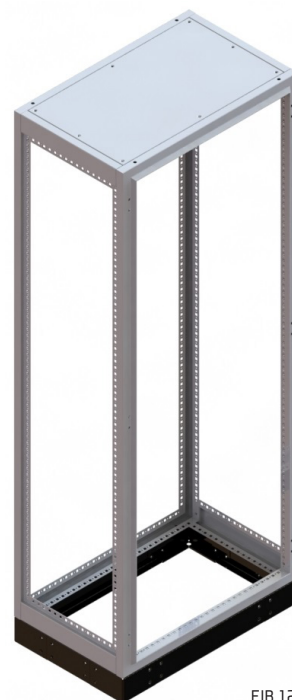

EIB 1210032

QUADROS DE AGRUPAR ACESSÓRIOS ESTRUTURAS BASE *4

REFERÊNCIA	DESCRIÇÃO	PREÇO
EIB 1210322	ESTRUTURA BASE S/ RODAPÉ P/ QUADRO AGR A1800L400P350	267.40 €
EIB 1210323	ESTRUTURA BASE S/ RODAPÉ P/ QUADRO AGR A1800L400P500	271.70 €
EIB 1210324	ESTRUTURA BASE S/ RODAPÉ P/ QUADRO AGR A1800L400P600	281.30 €
EIB 1210325	ESTRUTURA BASE S/ RODAPÉ P/ QUADRO AGR A1800L600P350	281.40 €
EIB 1210326	ESTRUTURA BASE S/ RODAPÉ P/ QUADRO AGR A1800L600P500	288.40 €
EIB 1210327	ESTRUTURA BASE S/ RODAPÉ P/ QUADRO AGR A1800L600P600	293.90 €
EIB 1210328	ESTRUTURA BASE S/ RODAPÉ P/ QUADRO AGR A1800L800P350	296.10 €
EIB 1210329	ESTRUTURA BASE S/ RODAPÉ P/ QUADRO AGR A1800L800P500	304.80 €
EIB 1210330	ESTRUTURA BASE S/ RODAPÉ P/ QUADRO AGR A1800L800P600	312.00 €
EIB 1210331	ESTRUTURA BASE S/ RODAPÉ P/ QUADRO AGR A1800L1000P350	309.00 €
EIB 1210332	ESTRUTURA BASE S/ RODAPÉ P/ QUADRO AGR A1800L1000P500	329.10 €
EIB 1210333	ESTRUTURA BASE S/ RODAPÉ P/ QUADRO AGR A1800L1000P600	330.50 €
EIB 1210334	ESTRUTURA BASE S/ RODAPÉ P/ QUADRO AGR A2000L400P350	276.70 €
EIB 1210335	ESTRUTURA BASE S/ RODAPÉ P/ QUADRO AGR A2000L400P500	279.80 €
EIB 1210336	ESTRUTURA BASE S/ RODAPÉ P/ QUADRO AGR A2000L400P600	283.70 €
EIB 1210337	ESTRUTURA BASE S/ RODAPÉ P/ QUADRO AGR A2000L600P350	290.70 €
EIB 1210338	ESTRUTURA BASE S/ RODAPÉ P/ QUADRO AGR A2000L600P500	297.70 €
EIB 1210339	ESTRUTURA BASE S/ RODAPÉ P/ QUADRO AGR A2000L600P600	303.20 €
EIB 1210340	ESTRUTURA BASE S/ RODAPÉ P/ QUADRO AGR A2000L800P350	305.20 €
EIB 1210341	ESTRUTURA BASE S/ RODAPÉ P/ QUADRO AGR A2000L800P500	314.20 €
EIB 1210342	ESTRUTURA BASE S/ RODAPÉ P/ QUADRO AGR A2000L800P600	321.30 €
EIB 1210343	ESTRUTURA BASE S/ RODAPÉ P/ QUADRO AGR A2000L1000P350	318.30 €
EIB 1210344	ESTRUTURA BASE S/ RODAPÉ P/ QUADRO AGR A2000L1000P500	337.30 €
EIB 1210345	ESTRUTURA BASE S/ RODAPÉ P/ QUADRO AGR A2000L1000P600	339.60 €

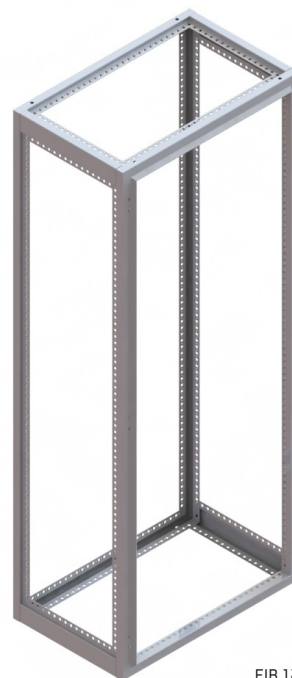

EIB 1210341

QUADROS DE AGRUPAR ACESSÓRIOS PAINÉIS LATERAIS, IP43

REFERÊNCIA	DESCRIÇÃO	PREÇO
EIB 1210148	PAINEL LAT P/ QUADRO AGR IP43 A1900P350	46.10 €
EIB 1210149	PAINEL LAT P/ QUADRO AGR IP43 A1900P500	57.30 €
EIB 1210150	PAINEL LAT P/ QUADRO AGR IP43 A1900P600	64.90 €
EIB 1210151	PAINEL LAT P/ QUADRO AGR IP43 A2100P350	48.70 €
EIB 1210152	PAINEL LAT P/ QUADRO AGR IP43 A2100P500	61.10 €
EIB 1210153	PAINEL LAT P/ QUADRO AGR IP43 A2100P600	68.50 €

QUADROS DE AGRUPAR ACESSÓRIOS PAINÉIS LATERAIS, IP54

REFERÊNCIA	DESCRIÇÃO	PREÇO
EIB 2210044	PAINEL LAT P/ QUADRO AGR IP54 A1900P350	53.30 €
EIB 2210045	PAINEL LAT P/ QUADRO AGR IP54 A1900P500	66.10 €
EIB 2210046	PAINEL LAT P/ QUADRO AGR IP54 A1900P600	74.60 €
EIB 2210047	PAINEL LAT P/ QUADRO AGR IP54 A2100P350	56.20 €
EIB 2210048	PAINEL LAT P/ QUADRO AGR IP54 A2100P500	70.50 €
EIB 2210049	PAINEL LAT P/ QUADRO AGR IP54 A2100P600	78.90 €



EIB 1210152

QUADROS DE AGRUPAR ACESSÓRIOS PAINÉIS POSTERIORES, IP43

REFERÊNCIA	DESCRIÇÃO	PREÇO
EIB 1210158	PAINEL POS P/ QUADRO AGR IP43 A1900P400	51.20 €
EIB 1210159	PAINEL POS P/ QUADRO AGR IP43 A1900P600	66.20 €
EIB 1210160	PAINEL POS P/ QUADRO AGR IP43 A1900P800	81.00 €
EIB 1210161	PAINEL POS P/ QUADRO AGR IP43 A1900P1000	97.20 €
EIB 1210162	PAINEL POS P/ QUADRO AGR IP43 A2100P400	53.70 €
EIB 1210163	PAINEL POS P/ QUADRO AGR IP43 A2100P600	71.10 €
EIB 1210164	PAINEL POS P/ QUADRO AGR IP43 A2100P800	88.60 €
EIB 1210165	PAINEL POS P/ QUADRO AGR IP43 A2100P1000	104.80 €



EIB 1210164

QUADROS DE AGRUPAR ACESSÓRIOS PAINÉIS POSTERIORES, IP54

REFERÊNCIA	DESCRIÇÃO	PREÇO
EIB 2210050	PAINEL POS P/ QUADRO AGR IP54 A1900P400	59.20 €
EIB 2210051	PAINEL POS P/ QUADRO AGR IP54 A1900P600	76.20 €
EIB 2210052	PAINEL POS P/ QUADRO AGR IP54 A1900P800	93.30 €
EIB 2210053	PAINEL POS P/ QUADRO AGR IP54 A1900P1000	111.80 €
EIB 2210054	PAINEL POS P/ QUADRO AGR IP54 A2100P400	61.70 €
EIB 2210055	PAINEL POS P/ QUADRO AGR IP54 A2100P600	81.90 €
EIB 2210056	PAINEL POS P/ QUADRO AGR IP54 A2100P800	101.80 €
EIB 2210057	PAINEL POS P/ QUADRO AGR IP54 A2100P1000	120.50 €

*1 Quadros constituídos por: estrutura base, rodapé, painéis laterais, painel posterior, flange, porta opaca, perfil para fixação de espelhos (superior, inferior e lateral), espelhos com rasgo ou opacos (aparelhagem modular), chassi (perfil vertical, suporte de equipamento modular, perfil horizontal para barra de neutro) e argolas.

*2 Quadros constituídos por: estrutura base, rodapé, painéis laterais, painel posterior, flange, porta opaca, platine e argolas.

*3 Estruturas base constituídas por: aro frontal, aro posterior, perfil de ligação entre aros, flange, reforço de cantos, painel superior e rodapé.

*4 Estruturas base constituídas por: aro frontal, aro posterior, perfil de ligação entre aros, flange e reforço de cantos.

QUADROS DE AGRUPAR ACESSÓRIOS PAINÉIS SUPERIORES, IP43

REFERÊNCIA	DESCRIÇÃO	PREÇO
EIB 1210166	PAINEL SUP P/ QUADRO AGR IP43 L400P350	23.30 €
EIB 1210167	PAINEL SUP P/ QUADRO AGR IP43 L400P500	25.70 €
EIB 1210168	PAINEL SUP P/ QUADRO AGR IP43 L400P600	26.90 €
EIB 1210169	PAINEL SUP P/ QUADRO AGR IP43 L600P350	25.70 €
EIB 1210170	PAINEL SUP P/ QUADRO AGR IP43 L600P500	28.80 €
EIB 1210171	PAINEL SUP P/ QUADRO AGR IP43 L600P600	31.80 €
EIB 1210172	PAINEL SUP P/ QUADRO AGR IP43 L800P350	28.20 €
EIB 1210173	PAINEL SUP P/ QUADRO AGR IP43 L800P500	33.10 €
EIB 1210174	PAINEL SUP P/ QUADRO AGR IP43 L800P600	36.70 €
EIB 1210175	PAINEL SUP P/ QUADRO AGR IP43 L1000P350	30.50 €
EIB 1210176	PAINEL SUP P/ QUADRO AGR IP43 L1000P500	36.70 €
EIB 1210177	PAINEL SUP P/ QUADRO AGR IP43 L1000P600	41.60 €



EIB 1210173

QUADROS DE AGRUPAR ACESSÓRIOS PAINÉIS SUPERIORES, IP54

REFERÊNCIA	DESCRIÇÃO	PREÇO
EIB 2210058	PAINEL SUP P/ QUADRO AGR IP54 L400P350	25.50 €
EIB 2210059	PAINEL SUP P/ QUADRO AGR IP54 L400P500	28.20 €
EIB 2210060	PAINEL SUP P/ QUADRO AGR IP54 L400P600	29.40 €
EIB 2210061	PAINEL SUP P/ QUADRO AGR IP54 L600P350	28.10 €
EIB 2210062	PAINEL SUP P/ QUADRO AGR IP54 L600P500	31.40 €
EIB 2210063	PAINEL SUP P/ QUADRO AGR IP54 L600P600	34.80 €
EIB 2210064	PAINEL SUP P/ QUADRO AGR IP54 L800P350	30.80 €
EIB 2210065	PAINEL SUP P/ QUADRO AGR IP54 L800P500	36.10 €
EIB 2210066	PAINEL SUP P/ QUADRO AGR IP54 L800P600	40.10 €
EIB 2210067	PAINEL SUP P/ QUADRO AGR IP54 L1000P350	33.40 €
EIB 2210068	PAINEL SUP P/ QUADRO AGR IP54 L1000P500	40.10 €
EIB 2210069	PAINEL SUP P/ QUADRO AGR IP54 L1000P600	45.40 €



EIB 2210065

QUADROS DE AGRUPAR ACESSÓRIOS PORTAS OPACAS, IP43 *

REFERÊNCIA	DESCRIÇÃO	PREÇO
EIB 4210009	PORTA OPACA P/ QUADRO AGR IP43 A1900L400	152.60 €
EIB 4210010	PORTA OPACA P/ QUADRO AGR IP43 A1900L600	175.90 €
EIB 4210011	PORTA OPACA P/ QUADRO AGR IP43 A1900L800	195.30 €
EIB 4210012	PORTA OPACA P/ QUADRO AGR IP43 A1900L1000	217.30 €
EIB 4210013	PORTA OPACA P/ QUADRO AGR IP43 A2100L400	160.00 €
EIB 4210014	PORTA OPACA P/ QUADRO AGR IP43 A2100L600	183.10 €
EIB 4210015	PORTA OPACA P/ QUADRO AGR IP43 A2100L800	207.60 €
EIB 4210016	PORTA OPACA P/ QUADRO AGR IP43 A2100L1000	230.70 €

QUADROS DE AGRUPAR ACESSÓRIOS PORTAS OPACAS, IP54 *

REFERÊNCIA	DESCRIÇÃO	PREÇO
EIB 4210017	PORTA OPACA P/ QUADRO AGR IP54 A1900L400	159.60 €
EIB 4210018	PORTA OPACA P/ QUADRO AGR IP54 A1900L600	183.80 €
EIB 4210019	PORTA OPACA P/ QUADRO AGR IP54 A1900L800	204.20 €
EIB 4210020	PORTA OPACA P/ QUADRO AGR IP54 A1900L1000	227.20 €
EIB 4210021	PORTA OPACA P/ QUADRO AGR IP54 A2100L400	167.20 €
EIB 4210022	PORTA OPACA P/ QUADRO AGR IP54 A2100L600	191.30 €
EIB 4210023	PORTA OPACA P/ QUADRO AGR IP54 A2100L800	217.00 €
EIB 4210024	PORTA OPACA P/ QUADRO AGR IP54 A2100L1000	241.10 €



EIB 4210015

QUADROS DE AGRUPAR ACESSÓRIOS PORTAS TRANSPARENTES, IP43 *

REFERÊNCIA	DESCRIÇÃO	PREÇO
EIB 4210043	PORTA TRANSPARENTE P/ QUADRO AGR IP43 A1900L400	199.80 €
EIB 4210044	PORTA TRANSPARENTE P/ QUADRO AGR IP43 A1900L600	233.40 €
EIB 4210045	PORTA TRANSPARENTE P/ QUADRO AGR IP43 A1900L800	263.50 €
EIB 4210046	PORTA TRANSPARENTE P/ QUADRO AGR IP43 A1900L1000	296.10 €
EIB 4210047	PORTA TRANSPARENTE P/ QUADRO AGR IP43 A2100L400	208.50 €
EIB 4210048	PORTA TRANSPARENTE P/ QUADRO AGR IP43 A2100L600	243.40 €
EIB 4210049	PORTA TRANSPARENTE P/ QUADRO AGR IP43 A2100L800	279.80 €
EIB 4210050	PORTA TRANSPARENTE P/ QUADRO AGR IP43 A2100L1000	314.70 €



EIB 1210217

QUADROS DE AGRUPAR ACESSÓRIOS PORTAS TRANSPARENTES, IP54 *

REFERÊNCIA	DESCRIÇÃO	PREÇO
EIB 4210051	PORTA TRANSPARENTE P/ QUADRO AGR IP54 A1900L400	206.80 €
EIB 4210052	PORTA TRANSPARENTE P/ QUADRO AGR IP54 A1900L600	240.20 €
EIB 4210053	PORTA TRANSPARENTE P/ QUADRO AGR IP54 A1900L800	272.40 €
EIB 4210054	PORTA TRANSPARENTE P/ QUADRO AGR IP54 A1900L1000	305.90 €
EIB 4210055	PORTA TRANSPARENTE P/ QUADRO AGR IP54 A2100L400	215.80 €
EIB 4210056	PORTA TRANSPARENTE P/ QUADRO AGR IP54 A2100L600	251.80 €
EIB 4210057	PORTA TRANSPARENTE P/ QUADRO AGR IP54 A2100L800	289.30 €
EIB 4210058	PORTA TRANSPARENTE P/ QUADRO AGR IP54 A2100L1000	325.10 €

* Portas constituídas por: fechadura, dobradiças e tirantes.

QUADROS DE AGRUPAR ACESSÓRIOS FLANGES

REFERÊNCIA	DESCRIÇÃO	PREÇO
EIB 1210302	FLANGE P/ QUADRO AGR L400P350	4.20 €
EIB 1210303	FLANGE P/ QUADRO AGR L600P350	6.60 €
EIB 1210304	FLANGE P/ QUADRO AGR L800P350	9.10 €
EIB 1210305	FLANGE P/ QUADRO AGR L1000P350	11.60 €
EIB 1210306	FLANGE P/ QUADRO AGR L400P500	6.40 €
EIB 1210307	FLANGE P/ QUADRO AGR L600P500	10.20 €
EIB 1210308	FLANGE P/ QUADRO AGR L800P500	14.20 €
EIB 1210309	FLANGE P/ QUADRO AGR L1000P500	18.00 €
EIB 1210310	FLANGE P/ QUADRO AGR L400P600	7.70 €
EIB 1210311	FLANGE P/ QUADRO AGR L600P600	12.30 €
EIB 1210312	FLANGE P/ QUADRO AGR L800P600	16.80 €
EIB 1210313	FLANGE P/ QUADRO AGR L1000P600	21.40 €



EIB 1210308

QUADROS DE AGRUPAR ACESSÓRIOS PLATINES

REFERÊNCIA	DESCRIÇÃO	PREÇO
EIB 1210182	PLATINE P/ QUADRO AGR A1900L400	49.00 €
EIB 1210183	PLATINE P/ QUADRO AGR A1900L600	68.40 €
EIB 1210184	PLATINE P/ QUADRO AGR A1900L800	89.10 €
EIB 1210185	PLATINE P/ QUADRO AGR A1900L1000	108.60 €
EIB 1210186	PLATINE P/ QUADRO AGR A2100L400	52.60 €
EIB 1210187	PLATINE P/ QUADRO AGR A2100L600	74.50 €
EIB 1210188	PLATINE P/ QUADRO AGR A2100L800	97.80 €
EIB 1210189	PLATINE P/ QUADRO AGR A2100L1000	119.60 €



EIB 1210188

QUADROS DE AGRUPAR ACESSÓRIOS PORTA DOCUMENTOS

REFERÊNCIA	DESCRIÇÃO	PREÇO
EIB 1610275	PORTA DOCUMENTOS EM CHAPA RAL7035 P/ QUADRO AGR	5.20 €
EIB 1610002	PORTA DOCUMENTOS EM INOX P/ QUADRO AGR	8.70 €
EIB 1610003	PORTA DOCUMENTOS EM POLICARBONATO P/ QUADRO AGR	11.30 €
EIB 1610001	PORTA DOCUMENTOS EM CHAPA RAL7032 P/ QUADRO AGR	5.20 €
EIB 2610028	PORTA DOCUMENTOS ESPECIAL EM CHAPA RAL7035 P/ QUADRO AGR	12.20 €
EIB 2610167	PORTA DOCUMENTOS EM POLICARBONATO A4+ P/ QUADRO AGR	12.90 €



EIB 1610275

QUADROS DE AGRUPAR ACESSÓRIOS PERFIS POSTERIORES DE SUPORTE ISOLADORES E PLATINE

REFERÊNCIA	DESCRIÇÃO	PREÇO
EIB 2210016	PERFIL POS SUP ISO E PLA P/ QUADRO AGR L400	5.90 €
EIB 2210017	PERFIL POS SUP ISO E PLA P/ QUADRO AGR L600	8.50 €
EIB 2210018	PERFIL POS SUP ISO E PLA P/ QUADRO AGR L800	11.10 €
EIB 2210019	PERFIL POS SUP ISO E PLA P/ QUADRO AGR L1000	13.60 €

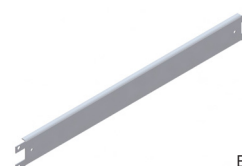

EIB 1210118

QUADROS DE AGRUPAR ACESSÓRIOS PERFIS DE REFORÇO VERTICAL PARA PORTA

REFERÊNCIA	DESCRIÇÃO	PREÇO
EIB 1210220	PERFIL REF VER P/ PORTA AGR A1900	14.80 €
EIB 1210221	PERFIL REF VER P/ PORTA AGR A2100	15.40 €

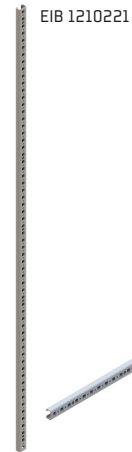

QUADROS DE AGRUPAR ACESSÓRIOS PERFIS DE REFORÇO HORIZONTAL PARA PORTA

REFERÊNCIA	DESCRIÇÃO	PREÇO
EIB 1210222	PERFIL REF HOR P/ PORTA AGR L400	3.20 €
EIB 1210223	PERFIL REF HOR P/ PORTA AGR L600	4.00 €
EIB 1210224	PERFIL REF HOR P/ PORTA AGR L800	4.50 €
EIB 1210225	PERFIL REF HOR P/ PORTA AGR L1000	5.10 €



QUADROS DE AGRUPAR ACESSÓRIOS PERFIS PARA FIXAÇÃO ESPELHOS (SUPERIOR/INFERIOR)

REFERÊNCIA	DESCRIÇÃO	PREÇO
EIB 2210005	PERFIL P/ FIX ESP SUP/INF P/ QUADRO AGR L400P350	5.50 €
EIB 2210006	PERFIL P/ FIX ESP SUP/INF P/ QUADRO AGR L600P350	7.30 €
EIB 2210007	PERFIL P/ FIX ESP SUP/INF P/ QUADRO AGR L800P350	8.80 €
EIB 2210008	PERFIL P/ FIX ESP SUP/INF P/ QUADRO AGR L1000P350	10.50 €
EIB 2210001	PERFIL P/ FIX ESP SUP/INF P/ QUADRO AGR L400P500/600	5.50 €
EIB 2210002	PERFIL P/ FIX ESP SUP/INF P/ QUADRO AGR L600P500/600	7.30 €
EIB 2210003	PERFIL P/ FIX ESP SUP/INF P/ QUADRO AGR L800P500/600	8.80 €
EIB 2210004	PERFIL P/ FIX ESP SUP/INF P/ QUADRO AGR L1000P500/600	10.50 €



QUADROS DE AGRUPAR ACESSÓRIOS PERFIS PARA FIXAÇÃO ESPELHOS (LATERAL)

REFERÊNCIA	DESCRIÇÃO	PREÇO
EIB 2210011	PERFIL P/ FIX ESP LAT P/ QUADRO AGR A1900P350	20.00 €
EIB 2210012	PERFIL P/ FIX ESP LAT P/ QUADRO AGR A2100P350	21.60 €
EIB 2210009	PERFIL P/ FIX ESP LAT P/ QUADRO AGR A1900P500/600	20.00 €
EIB 2210010	PERFIL P/ FIX ESP LAT P/ QUADRO AGR A2100P500/600	21.60 €

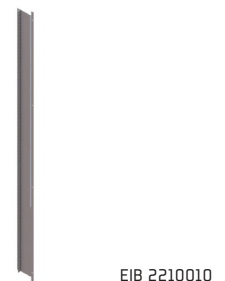

QUADROS DE AGRUPAR ACESSÓRIOS ESPELHOS OPACOS

REFERÊNCIA	DESCRIÇÃO	PREÇO
EIB 1210248	ESPELHO OPACO P/ QUADRO AGR L400 50	4.90 €
EIB 1210249	ESPELHO OPACO P/ QUADRO AGR L600 50	5.60 €
EIB 1210250	ESPELHO OPACO P/ QUADRO AGR L800 50	6.60 €
EIB 1210251	ESPELHO OPACO P/ QUADRO AGR L1000 50	7.40 €
EIB 1210252	ESPELHO OPACO P/ QUADRO AGR L400 75	5.30 €
EIB 1210253	ESPELHO OPACO P/ QUADRO AGR L600 75	6.50 €
EIB 1210254	ESPELHO OPACO P/ QUADRO AGR L800 75	7.70 €
EIB 1210255	ESPELHO OPACO P/ QUADRO AGR L100075	8.80 €
EIB 1210256	ESPELHO OPACO P/ QUADRO AGR L400 175	7.70 €
EIB 1210257	ESPELHO OPACO P/ QUADRO AGR L600 175	9.50 €
EIB 1210258	ESPELHO OPACO P/ QUADRO AGR L800 175	11.10 €
EIB 1210259	ESPELHO OPACO P/ QUADRO AGR L1000 175	12.90 €
EIB 1210260	ESPELHO OPACO P/ QUADRO AGR L400 225	8.30 €
EIB 1210261	ESPELHO OPACO P/ QUADRO AGR L600 225	10.60 €
EIB 1210262	ESPELHO OPACO P/ QUADRO AGR L800 225	13.00 €
EIB 1210263	ESPELHO OPACO P/ QUADRO AGR L1000 225	15.20 €
EIB 1210264	ESPELHO OPACO P/ QUADRO AGR L400 325	10.00 €
EIB 1210265	ESPELHO OPACO P/ QUADRO AGR L600 325	14.20 €
EIB 1210266	ESPELHO OPACO P/ QUADRO AGR L800 325	18.60 €
EIB 1210267	ESPELHO OPACO P/ QUADRO AGR L1000 325	22.60 €



EIB 1210257



EIB 1210261



EIB 1210265

QUADROS DE AGRUPAR ACESSÓRIOS ESPELHOS COM RASGO

REFERÊNCIA	DESCRIÇÃO	PREÇO
EIB 1210236	ESPELHO C/ RASGO P/ QUADRO AGR P/ AP MOD 18MOD L400 175	8.30 €
EIB 1210237	ESPELHO C/ RASGO P/ QUADRO AGR P/ AP MOD 24MOD L600 175	10.20 €
EIB 1210238	ESPELHO C/ RASGO P/ QUADRO AGR P/ AP MOD 36MOD L800 175	11.70 €
EIB 1210239	ESPELHO C/ RASGO P/ QUADRO AGR P/ AP MOD 44MOD L1000 175	13.90 €
EIB 1210240	ESPELHO C/ RASGO P/ QUADRO AGR P/ AP MOD 18MOD L400 225	9.10 €
EIB 1210241	ESPELHO C/ RASGO P/ QUADRO AGR P/ AP MOD 24MOD L600 225	11.40 €
EIB 1210242	ESPELHO C/ RASGO P/ QUADRO AGR P/ AP MOD 36MOD L800 225	14.10 €
EIB 1210243	ESPELHO C/ RASGO P/ QUADRO AGR P/ AP MOD 44MOD L1000 225	16.60 €
EIB 1210244	ESPELHO C/ RASGO P/ QUADRO AGR P/ AP MOD 18MOD L400 450	12.80 €
EIB 1210245	ESPELHO C/ RASGO P/ QUADRO AGR P/ AP MOD 24MOD L600 450	16.90 €
EIB 1210246	ESPELHO C/ RASGO P/ QUADRO AGR P/ AP MOD 36MOD L800 450	21.50 €
EIB 1210247	ESPELHO C/ RASGO P/ QUADRO AGR P/ AP MOD 44MOD L1000 450	26.00 €

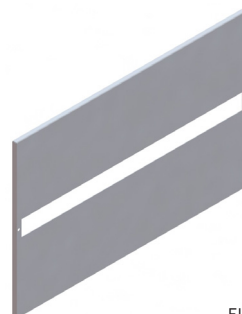

EIB 1210245

QUADROS DE AGRUPAR ACESSÓRIOS AROS FRONTAIS PARA ESTRUTURA BASE

REFERÊNCIA	DESCRIÇÃO	PREÇO
EIB 4210001	ARO FRONTAL P/ ESTRUTURA BASE P/ QUADRO AGR A1900L400	79.40 €
EIB 4210002	ARO FRONTAL P/ ESTRUTURA BASE P/ QUADRO AGR A1900L600	82.40 €
EIB 4210003	ARO FRONTAL P/ ESTRUTURA BASE P/ QUADRO AGR A1900L800	85.60 €
EIB 4210004	ARO FRONTAL P/ ESTRUTURA BASE P/ QUADRO AGR A1900L1000	88.80 €
EIB 4210005	ARO FRONTAL P/ ESTRUTURA BASE P/ QUADRO AGR A2100L400	82.40 €
EIB 4210006	ARO FRONTAL P/ ESTRUTURA BASE P/ QUADRO AGR A2100L600	85.60 €
EIB 4210007	ARO FRONTAL P/ ESTRUTURA BASE P/ QUADRO AGR A2100L800	88.80 €
EIB 4210008	ARO FRONTAL P/ ESTRUTURA BASE P/ QUADRO AGR A2100L1000	91.70 €



EIB 4210007

QUADROS DE AGRUPAR ACESSÓRIOS AROS POSTERIORES PARA ESTRUTURA BASE

REFERÊNCIA	DESCRIÇÃO	PREÇO
EIB 1210127	ARO POSTERIOR P/ ESTRUTURA BASE P/ QUADRO AGR A1900L400	73.50 €
EIB 1210128	ARO POSTERIOR P/ ESTRUTURA BASE P/ QUADRO AGR A1900L600	76.40 €
EIB 1210129	ARO POSTERIOR P/ ESTRUTURA BASE P/ QUADRO AGR A1900L800	78.90 €
EIB 1210130	ARO POSTERIOR P/ ESTRUTURA BASE P/ QUADRO AGR A1900L1000	81.50 €
EIB 1210131	ARO POSTERIOR P/ ESTRUTURA BASE P/ QUADRO AGR A2100L400	76.40 €
EIB 1210132	ARO POSTERIOR P/ ESTRUTURA BASE P/ QUADRO AGR A2100L600	78.90 €
EIB 1210133	ARO POSTERIOR P/ ESTRUTURA BASE P/ QUADRO AGR A2100L800	81.50 €
EIB 1210134	ARO POSTERIOR P/ ESTRUTURA BASE P/ QUADRO AGR A2100L1000	84.20 €



EIB 1210133

QUADROS DE AGRUPAR ACESSÓRIOS PERFIS DE LIGAÇÃO ENTRE AROS PARA ESTRUTURA BASE

REFERÊNCIA	DESCRIÇÃO	PREÇO
EIB 1210135	PERFIL LIG AROS P/ ESTRUTURA BASE P/ QUADRO AGR P350	11.00 €
EIB 1210136	PERFIL LIG AROS P/ ESTRUTURA BASE P/ QUADRO AGR P500	13.50 €
EIB 1210137	PERFIL LIG AROS P/ ESTRUTURA BASE P/ QUADRO AGR P600	14.40 €

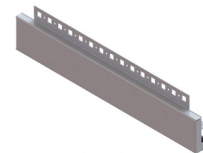

EIB 1210136

QUADROS DE AGRUPAR ACESSÓRIOS REFORÇO TRIANGULAR DE CANTOS PARA ESTRUTURA BASE

REFERÊNCIA	DESCRIÇÃO	PREÇO
EIB 2210090	REFORÇO TRIANGULAR CANTO P/ ESTRUTURA BASE P/ QUADRO AGR	1.80 €



EIB 2210090

QUADROS DE AGRUPAR ACESSÓRIOS UNIÕES DE QUADRO PARA ESTRUTURA BASE

REFERÊNCIA	DESCRIÇÃO	PREÇO
EIB 1210284	UNIÃO DE QUADROS P/ ESTRUTURA BASE P/ QUADRO AGR	2.60 €



EIB 1210284

QUADROS DE AGRUPAR ACESSÓRIOS SUPORTE DE PLATINE TRIANGULAR PARA ESTRUTURA BASE

REFERÊNCIA	DESCRIÇÃO	PREÇO
EIB 2210013	SUPORTE DE PLATINE TRIANGULAR P/ ESTRUTURA BASE P/ QUADRO AGR	1.80 €



EIB 2210013

QUADROS DE AGRUPAR ACESSÓRIOS PERFIS LATERAIS DE RODAPÉ PARA ESTRUTURA BASE

REFERÊNCIA	DESCRIÇÃO	PREÇO
EIB 1210229	PERFIL LAT ROD P/ ESTRUTURA BASE P/ QUADRO AGR P350	2.30 €
EIB 1210230	PERFIL LAT ROD P/ ESTRUTURA BASE P/ QUADRO AGR P500	3.70 €
EIB 1210231	PERFIL LAT ROD P/ ESTRUTURA BASE P/ QUADRO AGR P600	4.50 €



EIB 1210231

QUADROS DE AGRUPAR ACESSÓRIOS PERFIS FRONTAIS/TRASEIROS DE RODAPÉ PARA ESTRUTURA BASE

REFERÊNCIA	DESCRIÇÃO	PREÇO
EIB 1210232	PERFIL FRO/TRA ROD P/ ESTRUTURA BASE P/ QUADRO AGR L400	2.90 €
EIB 1210233	PERFIL FRO/TRA ROD P/ ESTRUTURA BASE P/ QUADRO AGR L600	4.50 €
EIB 1210234	PERFIL FRO/TRA ROD P/ ESTRUTURA BASE P/ QUADRO AGR L800	6.30 €
EIB 1210235	PERFIL FRO/TRA ROD P/ ESTRUTURA BASE P/ QUADRO AGR L1000	7.90 €



EIB 1210234

QUADROS DE AGRUPAR ACESSÓRIOS CANTO DE RODAPÉ PARA ESTRUTURA BASE

REFERÊNCIA	DESCRIÇÃO	PREÇO
EIB 1210226	CANTO ROD P/ ESTRUTURA BASE P/ QUADRO AGR	9.90 €

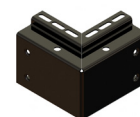

EIB 1210226

QUADROS DE AGRUPAR ACESSÓRIOS UNIÕES DE RODAPÉ PARA ESTRUTURA BASE

REFERÊNCIA	DESCRIÇÃO	PREÇO
EIB 1210227	UNIÃO ROD P/ ESTRUTURA BASE P/ QUADRO AGR	1.60 €
EIB 1210228	UNIÃO ROD ESPECIAL P/ ESTRUTURA BASE P/ QUADRO AGR P350	1.80 €



EIB 1210227

QUADROS DE AGRUPAR ACESSÓRIOS PERFIS VERTICAIS PARA CHASSI

REFERÊNCIA	DESCRIÇÃO	PREÇO
EIB 2210091	PERFIL VER FRENTE P/ CHASSI P/ QUADRO AGR A1900	16.70 €
EIB 2210092	PERFIL VER FRENTE P/ CHASSI P/ QUADRO AGR A2100	22.30 €
EIB 2210093	PERFIL VER TRAS P/ CHASSI P/ QUADRO AGR A1900	19.60 €
EIB 2210094	PERFIL VER TRAS P/ CHASSI P/ QUADRO AGR A2100	19.90 €



EIB 2210094



EIB 2210092

QUADROS DE AGRUPAR ACESSÓRIOS SUPORTES DE EQUIPAMENTO MODULAR PARA CHASSI

REFERÊNCIA	DESCRIÇÃO	PREÇO
EIB 2210026	SUPORTE EQ MOD P/ CHASSI P/ QUADRO AGR L400	4.90 €
EIB 2210027	SUPORTE EQ MOD P/ CHASSI P/ QUADRO AGR L600	6.20 €
EIB 2210028	SUPORTE EQ MOD P/ CHASSI P/ QUADRO AGR L800	7.40 €
EIB 2210029	SUPORTE EQ MOD P/ CHASSI P/ QUADRO AGR L1000	7.70 €

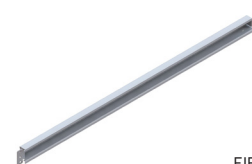

EIB 2210027

QUADROS DE AGRUPAR ACESSÓRIOS SUPORTES DE EQUIPAMENTO FD PARA CHASSI

REFERÊNCIA	DESCRIÇÃO	PREÇO
EIB 2210134	SUPORTE EQ FD A125 P/ CHASSI P/ QUADRO AGR L400	16.70 €
EIB 2210135	SUPORTE EQ FD A125 P/ CHASSI P/ QUADRO AGR L600	20.00 €
EIB 2210136	SUPORTE EQ FD A125 P/ CHASSI P/ QUADRO AGR L800	23.00 €
EIB 2210137	SUPORTE EQ FD A125 P/ CHASSI P/ QUADRO AGR L1000	25.80 €

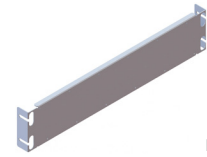

EIB 2210136

QUADROS DE AGRUPAR ACESSÓRIOS SUPORTES DE EQUIPAMENTO FE PARA CHASSI

REFERÊNCIA	DESCRIÇÃO	PREÇO
EIB 2210138	SUPORTE EQ FE A175 P/ CHASSI P/ QUADRO AGR L400	18.60 €
EIB 2210139	SUPORTE EQ FE A175 P/ CHASSI P/ QUADRO AGR L600	22.30 €
EIB 2210140	SUPORTE EQ FE A175 P/ CHASSI P/ QUADRO AGR L800	26.10 €
EIB 2210141	SUPORTE EQ FE A175 P/ CHASSI P/ QUADRO AGR L1000	30.00 €

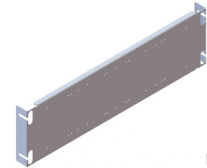

EIB 2210140

QUADROS DE AGRUPAR ACESSÓRIOS SUPORTES DE EQUIPAMENTO FG PARA CHASSI

REFERÊNCIA	DESCRIÇÃO	PREÇO
EIB 2210142	SUPORTE EQ FG A250 P/ CHASSI P/ QUADRO AGR L400	20.80 €
EIB 2210143	SUPORTE EQ FG A250 P/ CHASSI P/ QUADRO AGR L600	25.50 €
EIB 2210144	SUPORTE EQ FG A250 P/ CHASSI P/ QUADRO AGR L800	30.20 €
EIB 2210145	SUPORTE EQ FG A250 P/ CHASSI P/ QUADRO AGR L1000	35.00 €

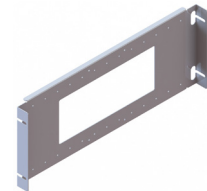

EIB 2210144

QUADROS DE AGRUPAR ACESSÓRIOS SUPORTES DE EQUIPAMENTO FK PARA CHASSI

REFERÊNCIA	DESCRIÇÃO	PREÇO
EIB 2210147	SUPORTE EQ FK A310 P/ CHASSI P/ QUADRO AGR L600	27.20 €
EIB 2210148	SUPORTE EQ FK A310 P/ CHASSI P/ QUADRO AGR L800	32.80 €
EIB 2210149	SUPORTE EQ FK A310 P/ CHASSI P/ QUADRO AGR L1000	38.30 €

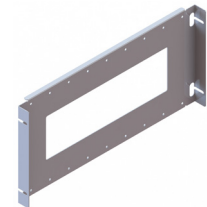

EIB 2210148

QUADROS DE AGRUPAR ACESSÓRIOS SUPORTES REBAIXADO DE BARRAS E CALHAS PARA CHASSI

REFERÊNCIA	DESCRIÇÃO	PREÇO
EIB 2210150	SUPORTE REBAIXADO BARRAS E CALHAS P/ CHASSI P/ QUADRO AGR L400	9.30 €
EIB 2210151	SUPORTE REBAIXADO BARRAS E CALHAS P/ CHASSI P/ QUADRO AGR L600	10.20 €
EIB 2210152	SUPORTE REBAIXADO BARRAS E CALHAS P/ CHASSI P/ QUADRO AGR L800	11.20 €
EIB 2210153	SUPORTE REBAIXADO BARRAS E CALHAS P/ CHASSI P/ QUADRO AGR L1000	12.00 €



EIB 2210152

QUADROS DE AGRUPAR ACESSÓRIOS SUPORTES DE BARRAMENTO E CALÇOS PARA CHASSI

REFERÊNCIA	DESCRIÇÃO	PREÇO
EIB 2210041	SUPORTE BAR E CAL P/ CHASSI P/ QUADRO AGR P350	6.20 €
EIB 2210042	SUPORTE BAR E CAL P/ CHASSI P/ QUADRO AGR P500	6.50 €
EIB 2210043	SUPORTE BAR E CAL P/ CHASSI P/ QUADRO AGR P600	6.80 €



EIB 2210042

QUADROS DE AGRUPAR ACESSÓRIOS FIXADORES LATERAIS PARA CHASSI

REFERÊNCIA	DESCRIÇÃO	PREÇO
EIB 2210038	FIXADOR LAT P/ CHASSI P/ QUADRO AGR P350	5.60 €
EIB 2210039	FIXADOR LAT P/ CHASSI P/ QUADRO AGR P500	6.20 €
EIB 2210040	FIXADOR LAT P/ CHASSI P/ QUADRO AGR P600	6.50 €

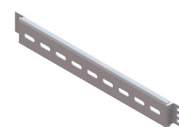

EIB 2210039

QUADROS DE AGRUPAR ACESSÓRIOS PERFIS HORIZONTAIS BARRA DE NEUTRO PARA CHASSI

REFERÊNCIA	DESCRIÇÃO	PREÇO
EIB 1210321	PERFIL HOR P/ BARRA NEUTRO P/CHASSI P/ QUADRO AGR L400	2.10 €
EIB 1210314	PERFIL HOR P/ BARRA NEUTRO P/CHASSI P/ QUADRO AGR L600	2.60 €
EIB 1210315	PERFIL HOR P/ BARRA NEUTRO P/CHASSI P/ QUADRO AGR L800	2.70 €
EIB 1210316	PERFIL HOR P/ BARRA NEUTRO P/CHASSI P/ QUADRO AGR L1000	4.20 €



EIB 1210315

QUADROS DE AGRUPAR ACESSÓRIOS CANTO PLÁSTICO PARA LIGAÇÃO DE REFORÇOS DE PORTA

REFERÊNCIA	DESCRIÇÃO	PREÇO
EIB 2210154	CANTO PLÁSTICO P/ LIGAÇÃO DE REFORÇOS DE PORTA P/ QUADRO AGR	1.80 €



EIB 2210154

QUADROS DE AGRUPAR ACESSÓRIOS PLATINE DE INTERLIGAÇÃO

REFERÊNCIA	DESCRIÇÃO	PREÇO
EIB 2210187	PLATINE DE INTERLIGAÇÃO P/ QUADRO AGR A1900	22.60 €
EIB 2210186	PLATINE DE INTERLIGAÇÃO P/ QUADRO AGR A2100	25.60 €



EIB 2210186

QUADROS MURAI S RACK 19'' COM PORTA TRANSPARENTE IP30, IK09 *1

REFERÊNCIA	DESCRIÇÃO	PREÇO
EIB 2270001	QUADRO MURAL RACK 19" IP30 6U 390X600X300	189.30 €
EIB 2270002	QUADRO MURAL RACK 19" IP30 9U 525X600X300	207.40 €
EIB 2270003	QUADRO MURAL RACK 19" IP30 12U 655X600X300	225.50 €
EIB 2270004	QUADRO MURAL RACK 19" IP30 15U 790X600X300	243.60 €
EIB 2270005	QUADRO MURAL RACK 19" IP30 6U 390X600X400	201.70 €
EIB 2270006	QUADRO MURAL RACK 19" IP30 9U 525X600X400	221.00 €
EIB 2270007	QUADRO MURAL RACK 19" IP30 12U 655X600X400	240.20 €
EIB 2270008	QUADRO MURAL RACK 19" IP30 15U 790X600X400	260.60 €



EIB 2270003

QUADROS MURAI S RACK 19'' ACESSÓRIOS PAINÉIS LATERAIS, IP30

REFERÊNCIA	DESCRIÇÃO	PREÇO
EIB 2270009	PAINEL LATERAL P/ QUADRO MURAL RACK 19" IP30 6U A390P300	13.50 €
EIB 2270010	PAINEL LATERAL P/ QUADRO MURAL RACK 19" IP30 9U A525P300	16.20 €
EIB 2270011	PAINEL LATERAL P/ QUADRO MURAL RACK 19" IP30 12U A655P300	19.00 €
EIB 2270012	PAINEL LATERAL P/ QUADRO MURAL RACK 19" IP30 15U A790P300	21.60 €
EIB 2270013	PAINEL LATERAL P/ QUADRO MURAL RACK 19" IP30 6U A390P400	15.70 €
EIB 2270014	PAINEL LATERAL P/ QUADRO MURAL RACK 19" IP30 9U A525P400	19.20 €
EIB 2270015	PAINEL LATERAL P/ QUADRO MURAL RACK 19" IP30 12U A655P400	22.60 €
EIB 2270016	PAINEL LATERAL P/ QUADRO MURAL RACK 19" IP30 15U A790P400	26.00 €



EIB 2270011

QUADROS MURAI S RACK 19'' ACESSÓRIOS PAINÉIS POSTERIORES, IP30

REFERÊNCIA	DESCRIÇÃO	PREÇO
EIB 2270019	PAINEL POSTERIOR P/ QUADRO MURAL RACK 19" IP30 6U A390L600	22.70 €
EIB 2270020	PAINEL POSTERIOR P/ QUADRO MURAL RACK 19" IP30 9U A525L600	27.80 €
EIB 2270021	PAINEL POSTERIOR P/ QUADRO MURAL RACK 19" IP30 12U A655L600	32.50 €
EIB 2270022	PAINEL POSTERIOR P/ QUADRO MURAL RACK 19" IP30 15U A790L600	37.40 €



EIB 2270021

QUADROS MURAI S RACK 19'' ACESSÓRIOS PAINÉIS SUPERIORES E INFERIORES

REFERÊNCIA	DESCRIÇÃO	PREÇO
EIB 2270017	PAINEL SUPERIOR/INFERIOR P/ QUADRO MURAL RACK 19" IP30 L600P300	25.80 €
EIB 2270018	PAINEL SUPERIOR/INFERIOR P/ QUADRO MURAL RACK 19" IP30 L600P400	29.80 €



EIB 2270018

QUADROS MURAI S RACK 19'' ACESSÓRIOS PORTAS TRANSPARENTES, IP30 *2

REFERÊNCIA	DESCRIÇÃO	PREÇO
EIB 2270023	PORTA TRANSPARENTE P/ QUADRO MURAL RACK 19" IP30 6U A390L600	58.50 €
EIB 2270024	PORTA TRANSPARENTE P/ QUADRO MURAL RACK 19" IP30 9U A525L600	64.10 €
EIB 2270025	PORTA TRANSPARENTE P/ QUADRO MURAL RACK 19" IP30 12U A655L600	69.20 €
EIB 2270026	PORTA TRANSPARENTE P/ QUADRO MURAL RACK 19" IP30 15U A790L600	75.20 €



EIB 2270025

*1 Quadros desmontados constituídos por: painéis laterais, painel posterior, painel superior e inferior, porta transparente e perfis verticais.

*2 Portas constituídas por: fechadura e dobradiças.

QUADROS MURAIS RACK 19'' ACESSÓRIOS PERFIS VERTICAIS

REFERÊNCIA	DESCRIÇÃO	PREÇO
EIB 2270027	PERFIL VERTICAL P/ QUADRO MURAL RACK 19" 6U A390L600	4.50 €
EIB 2270028	PERFIL VERTICAL P/ QUADRO MURAL RACK 19" 9U A525L600	5.40 €
EIB 2270029	PERFIL VERTICAL P/ QUADRO MURAL RACK 19" 12U A655L600	6.60 €
EIB 2270030	PERFIL VERTICAL P/ QUADRO MURAL RACK 19" 15U A790L600	7.70 €



EIB 2270029

QUADROS MURAIS RACK 19'' ACESSÓRIOS FRONTÕES OPACOS

REFERÊNCIA	DESCRIÇÃO	PREÇO
EIB 1270050	FRONTÃO OPACO P/ QUADRO MURAL RACK 19" 1U	6.80 €
EIB 1270051	FRONTÃO OPACO P/ QUADRO MURAL RACK 19" 2U	8.60 €
EIB 1270052	FRONTÃO OPACO P/ QUADRO MURAL RACK 19" 3U	10.90 €
EIB 1270053	FRONTÃO OPACO P/ QUADRO MURAL RACK 19" 4U	12.50 €
EIB 1270054	FRONTÃO OPACO P/ QUADRO MURAL RACK 19" 5U	13.60 €
EIB 1270055	FRONTÃO OPACO P/ QUADRO MURAL RACK 19" 6U	14.30 €
EIB 1270056	FRONTÃO OPACO P/ QUADRO MURAL RACK 19" 7U	17.00 €
EIB 1270057	FRONTÃO OPACO P/ QUADRO MURAL RACK 19" 8U	19.90 €
EIB 1270058	FRONTÃO OPACO P/ QUADRO MURAL RACK 19" 9U	22.70 €

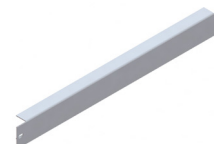

EIB 1270050



EIB 1270051

QUADROS MURAIS RACK 19'' ACESSÓRIOS FRONTÕES COM RASGO

REFERÊNCIA	DESCRIÇÃO	PREÇO
EIB 1270059	FRONTÃO C/ RASGO P/ QUADRO MURAL RACK 19" 1U	15.90 €
EIB 1270060	FRONTÃO C/ RASGO E 4 PERNOS P/ QUADRO MURAL RACK 19" 1U	18.20 €
EIB 1270061	FRONTÃO C/ RASGO E ESCOVA P/ QUADRO MURAL RACK 19" 1U	23.30 €
EIB 1270062	FRONTÃO C/ RASGO E FRISO BORRACHA P/ QUADRO MURAL RACK 19" 1U	17.00 €
EIB 1270063	FRONTÃO C/ RASGO P/ QUADRO MURAL RACK 19" 2U	17.70 €
EIB 1270064	FRONTÃO C/ RASGO E 4 PERNOS P/ QUADRO MURAL RACK 19" 2U	19.90 €
EIB 1270065	FRONTÃO C/ RASGO E ESCOVA P/ QUADRO MURAL RACK 19" 2U	28.40 €
EIB 1270066	FRONTÃO C/ RASGO E FRISO BORRACHA P/ QUADRO MURAL RACK 19" 2U	19.30 €
EIB 1270067	FRONTÃO C/ RASGO P/ DISJ P/ QUADRO MURAL RACK 19" 3U	22.70 €
EIB 1270068	FRONTÃO P/ SUP CABOS P/ QUADRO MURAL RACK 19" 1U	22.70 €



EIB 1270059

QUADROS MURAIS RACK 19'' ACESSÓRIOS DIVERSIFICADOS

REFERÊNCIA	DESCRIÇÃO	PREÇO
EIB 1270069	CAIXA DE POTÊNCIA P/ 21MOD P/ QUADRO MURAL RACK 19" 3U	68.00 €
EIB 1270115	CAIXA DE POTÊNCIA P/ 21MOD (CLASSE 2) P/ QUADRO MURAL 19" 3U	68.00 €
EIB 1270070	PAINEL P/ 42 FICHAS P/ QUADRO MURAL RACK 19" 2U	18.20 €
EIB 1270071	PAINEL C/ ACRÍLICO P/ QUADRO MURAL RACK 19" 2U	22.70 €
EIB 2270031	KIT VENTILAÇÃO 1 VENT 230V P/ QUADRO MURAL RACK 19"	67.50 €

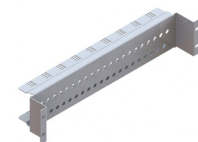

EIB 1270070

QUADROS DE REDE ESTRUTURADA COM PORTA OPACA *1 IP30

REFERÊNCIA	DESCRIÇÃO	PREÇO
EIB 1270103	QUADRO RE C/ PORTA OPACA 19" IP30 15U A800L600P600	1,371.00 €
EIB 1270104	QUADRO RE C/ PORTA OPACA 19" IP30 24U A1200L600P600	1,521.00 €
EIB 1270105	QUADRO RE C/ PORTA OPACA 19" IP30 33U A1600L600P600	1,527.00 €
EIB 1270106	QUADRO RE C/ PORTA OPACA 19" IP30 42U A2000L600P600	1,607.00 €
EIB 1270107	QUADRO RE C/ PORTA OPACA 19" IP30 15U A800L600P800	1,411.00 €
EIB 1270108	QUADRO RE C/ PORTA OPACA 19" IP30 24U A1200L600P800	1,499.00 €
EIB 1270109	QUADRO RE C/ PORTA OPACA 19" IP30 33U A1600L600P800	1,587.00 €
EIB 1270110	QUADRO RE C/ PORTA OPACA 19" IP30 42U A2000L600P800	1,675.00 €



EIB 1270106

QUADROS DE REDE ESTRUTURADA COM PORTA TRANSPARENTE *2 IP30

REFERÊNCIA	DESCRIÇÃO	PREÇO
EIB 1270095	QUADRO RE C/ PORTA TRANSPARENTE 19" IP30 15U A800L600P600	1,405.00 €
EIB 1270096	QUADRO RE C/ PORTA TRANSPARENTE 19" IP30 24U A1200L600P600	1,485.00 €
EIB 1270097	QUADRO RE C/ PORTA TRANSPARENTE 19" IP30 33U A1600L600P600	1,565.00 €
EIB 1270098	QUADRO RE C/ PORTA TRANSPARENTE 19" IP30 42U A2000L600P600	1,645.00 €
EIB 1270099	QUADRO RE C/ PORTA TRANSPARENTE 19" IP30 15U A800L600P800	1,445.00 €
EIB 1270100	QUADRO RE C/ PORTA TRANSPARENTE 19" IP30 24U A1200L600P800	1,535.00 €
EIB 1270101	QUADRO RE C/ PORTA TRANSPARENTE 19" IP30 33U A1600L600P800	1,625.00 €
EIB 1270102	QUADRO RE C/ PORTA TRANSPARENTE 19" IP30 42U A2000L600P800	1,715.00 €



EIB 1270098

QUADROS DE REDE ESTRUTURADA ACESSÓRIOS ESTRUTURAS BASE *3

REFERÊNCIA	DESCRIÇÃO	PREÇO
EIB 1270004	ESTRUTURA BASE P/ QUADRO REDE EST 19" 15U A800L600P600	226.60 €
EIB 1270003	ESTRUTURA BASE P/ QUADRO REDE EST 19" 24U A1200L600P600	287.80 €
EIB 1270002	ESTRUTURA BASE P/ QUADRO REDE EST 19" 33U A1600L600P600	306.00 €
EIB 1270001	ESTRUTURA BASE P/ QUADRO REDE EST 19" 42U A2000L600P600	367.10 €
EIB 1270008	ESTRUTURA BASE P/ QUADRO REDE EST 19" 15U A800L600P800	257.20 €
EIB 1270007	ESTRUTURA BASE P/ QUADRO REDE EST 19" 24U A1200L600P800	317.30 €
EIB 1270006	ESTRUTURA BASE P/ QUADRO REDE EST 19" 33U A1600L600P800	336.60 €
EIB 1270005	ESTRUTURA BASE P/ QUADRO REDE EST 19" 42U A2000L600P800	396.60 €

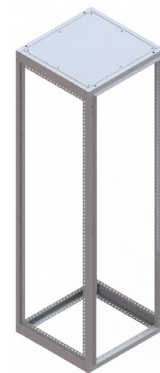

EIB 1270001

*1 Quadros montados constituídos por: estrutura base, painéis laterais, painel posterior, painel superior e inferior e porta opaca.

*2 Quadros montados constituídos por: estrutura base, painéis laterais, painel posterior, painel superior e inferior e porta transparente.

*3 Estruturas base constituídas por: aro frontal, aro posterior, perfis laterais, painel superior e perfil vertical para equipamento 19" na face frontal.

QUADROS DE REDE ESTRUTURADA ACESSÓRIOS PAINÉIS LATERAIS, IP30

REFERÊNCIA	DESCRIÇÃO	PREÇO
EIB 1270013	PAINEL LAT P/ QUADRO REDE EST 19" IP30 15U A800P600	45.40 €
EIB 1270012	PAINEL LAT P/ QUADRO REDE EST 19" IP30 24U A1200P600	57.80 €
EIB 1270011	PAINEL LAT P/ QUADRO REDE EST 19" IP30 33U A1600P600	73.70 €
EIB 1270010	PAINEL LAT P/ QUADRO REDE EST 19" IP30 42U A2000P600	79.40 €
EIB 1270017	PAINEL LAT P/ QUADRO REDE EST 19" IP30 15U A800P800	59.00 €
EIB 1270016	PAINEL LAT P/ QUADRO REDE EST 19" IP30 24U A1200P800	74.80 €
EIB 1270015	PAINEL LAT P/ QUADRO REDE EST 19" IP30 33U A1600P800	95.20 €
EIB 1270014	PAINEL LAT P/ QUADRO REDE EST 19" IP30 42U A2000P800	103.20 €

QUADROS DE REDE ESTRUTURADA ACESSÓRIOS PAINÉIS LATERAIS COM FECHO, IP30

REFERÊNCIA	DESCRIÇÃO	PREÇO
EIB 1270021	PAINEL LAT C/ FECHO P/ QUADRO REDE EST 19" IP30 15U A800P600	61.20 €
EIB 1270020	PAINEL LAT C/ FECHO P/ QUADRO REDE EST 19" IP30 24U A1200P600	73.70 €
EIB 1270019	PAINEL LAT C/ FECHO P/ QUADRO REDE EST 19" IP30 33U A1600P600	86.20 €
EIB 1270018	PAINEL LAT C/ FECHO P/ QUADRO REDE EST 19" IP30 42U A2000P600	91.80 €
EIB 1270025	PAINEL LAT C/ FECHO P/ QUADRO REDE EST 19" IP30 15U A800P800	79.40 €
EIB 1270024	PAINEL LAT C/ FECHO P/ QUADRO REDE EST 19" IP30 24U A1200P800	95.20 €
EIB 1270023	PAINEL LAT C/ FECHO P/ QUADRO REDE EST 19" IP30 33U A1600P800	111.10 €
EIB 1270022	PAINEL LAT C/ FECHO P/ QUADRO REDE EST 19" IP30 42U A2000P800	119.00 €

QUADROS DE REDE ESTRUTURADA ACESSÓRIOS PAINÉIS POSTERIORES, IP30

REFERÊNCIA	DESCRIÇÃO	PREÇO
EIB 1270029	PAINEL POS P/ QUADRO REDE EST 19" IP30 15U A800L600	49.90 €
EIB 1270028	PAINEL POS P/ QUADRO REDE EST 19" IP30 24U A1200L600	61.20 €
EIB 1270027	PAINEL POS P/ QUADRO REDE EST 19" IP30 33U A1600L600	76.00 €
EIB 1270026	PAINEL POS P/ QUADRO REDE EST 19" IP30 42U A2000L600	83.90 €

QUADROS DE REDE ESTRUTURADA ACESSÓRIOS PAINÉIS POSTERIORES COM FECHO, IP30

REFERÊNCIA	DESCRIÇÃO	PREÇO
EIB 1270033	PAINEL POS C/ FECHO P/ QUADRO REDE EST 19" IP30 15U A800L600	68.00 €
EIB 1270032	PAINEL POS C/ FECHO P/ QUADRO REDE EST 19" IP30 24U A1200L600	79.40 €
EIB 1270031	PAINEL POS C/ FECHO P/ QUADRO REDE EST 19" IP30 33U A1600L600	91.80 €
EIB 1270030	PAINEL POS C/ FECHO P/ QUADRO REDE EST 19" IP30 42U A2000L600	98.60 €



EIB 1270010



EIB 1270026

QUADROS DE REDE ESTRUTURADA ACESSÓRIOS PAINÉIS SUPERIORES, IP30

REFERÊNCIA	DESCRIÇÃO	PREÇO
EIB 1270081	PAINEL SUPERIOR P/ QUADRO REDE EST 19" IP30 L600P600	43.10 €
EIB 1270093	PAINEL SUPERIOR P/ QUADRO REDE EST 19" IP30 L600P800	46.50 €

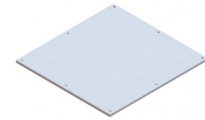

EIB 1270081

QUADROS DE REDE ESTRUTURADA ACESSÓRIOS PAINÉIS INFERIORES, IP30

REFERÊNCIA	DESCRIÇÃO	PREÇO
EIB 1270082	PAINEL INFERIOR P/ QUADRO REDE EST 19" IP30 L600P600	25.00 €
EIB 1270094	PAINEL INFERIOR P/ QUADRO REDE EST 19" IP30 L600P800	28.40 €



EIB 1270082

QUADROS DE REDE ESTRUTURADA ACESSÓRIOS PORTAS OPACAS, IP30 *

REFERÊNCIA	DESCRIÇÃO	PREÇO
EIB 1270037	PORTA OPACA P/ QUADRO REDE EST 19" 15U IP30 A800L600	152.00 €
EIB 1270036	PORTA OPACA P/ QUADRO REDE EST 19" 24U IP30 A1200L600	163.20 €
EIB 1270035	PORTA OPACA P/ QUADRO REDE EST 19" 33U IP30 A1600L600	172.40 €
EIB 1270034	PORTA OPACA P/ QUADRO REDE EST 19" 42U IP30 A2000L600	183.10 €



EIB 1270038

QUADROS DE REDE ESTRUTURADA ACESSÓRIOS PORTAS TRANSPARENTES, IP30 *

REFERÊNCIA	DESCRIÇÃO	PREÇO
EIB 1270041	PORTA TRANSPARENTE P/ QUADRO REDE EST 19" 15U IP30 A800L600	177.50 €
EIB 1270040	PORTA TRANSPARENTE P/ QUADRO REDE EST 19" 24U IP30 A1200L600	198.00 €
EIB 1270039	PORTA TRANSPARENTE P/ QUADRO REDE EST 19" 33U IP30 A1600L600	220.30 €
EIB 1270038	PORTA TRANSPARENTE P/ QUADRO REDE EST 19" 42U IP30 A2000L600	243.40 €

QUADROS DE REDE ESTRUTURADA ACESSÓRIOS FRONTÕES OPACOS

REFERÊNCIA	DESCRIÇÃO	PREÇO
EIB 1270050	FRONTÃO OPACO P/ QUADRO REDE EST 19" 1U	6.80 €
EIB 1270051	FRONTÃO OPACO P/ QUADRO REDE EST 19" 2U	8.60 €
EIB 1270052	FRONTÃO OPACO P/ QUADRO REDE EST 19" 3U	10.90 €
EIB 1270053	FRONTÃO OPACO P/ QUADRO REDE EST 19" 4U	12.50 €
EIB 1270054	FRONTÃO OPACO P/ QUADRO REDE EST 19" 5U	13.60 €
EIB 1270055	FRONTÃO OPACO P/ QUADRO REDE EST 19" 6U	14.30 €
EIB 1270056	FRONTÃO OPACO P/ QUADRO REDE EST 19" 7U	17.00 €
EIB 1270057	FRONTÃO OPACO P/ QUADRO REDE EST 19" 8U	19.90 €
EIB 1270058	FRONTÃO OPACO P/ QUADRO REDE EST 19" 9U	22.70 €

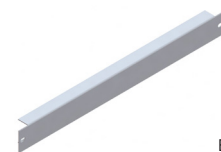

EIB 1270050

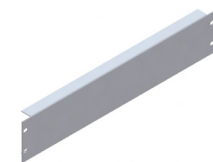

EIB 1270051

* Portas constituídas por: fechadura, dobradiças e tirantes.

QUADROS DE REDE ESTRUTURADA ACESSÓRIOS FRONTÕES COM RASGO

REFERÊNCIA	DESCRIÇÃO	PREÇO
EIB 1270059	FRONTÃO C/ RASGO P/ QUADRO REDE EST 19" 1U	15.90 €
EIB 1270060	FRONTÃO C/ RASGO E 4 PERNOS P/ QUADRO REDE EST 19" 1U	18.20 €
EIB 1270061	FRONTÃO C/ RASGO E ESCOVA P/ QUADRO REDE EST 19" 1U	23.30 €
EIB 1270062	FRONTÃO C/ RASGO E FRISO BORRACHA P/ QUADRO REDE EST 19" 1U	17.00 €
EIB 1270063	FRONTÃO C/ RASGO P/ QUADRO REDE EST 19" 2U	17.70 €
EIB 1270064	FRONTÃO C/ RASGO E 4 PERNOS P/ QUADRO REDE EST 19" 2U	19.90 €
EIB 1270065	FRONTÃO C/ RASGO E ESCOVA P/ QUADRO REDE EST 19" 2U	28.40 €
EIB 1270066	FRONTÃO C/ RASGO E FRISO BORRACHA P/ QUADRO REDE EST 19" 2U	19.30 €
EIB 1270067	FRONTÃO C/ RASGO P/ DISJ P/ QUADRO REDE EST 19" 3U	22.70 €
EIB 1270068	FRONTÃO P/ SUP CABOS P/ QUADRO REDE EST 19" 1U	22.70 €



EIB 1270059

QUADROS DE REDE ESTRUTURADA ACESSÓRIOS AROS FRONTAIS/POSTERIORES PARA PORTA PARA ESTRUTURA BASE

REFERÊNCIA	DESCRIÇÃO	PREÇO
EIB 1270086	ARO FRO/POS P/ PORTA P/ ESTRUTURA BASE P/ QUADRO REDE EST 19" 15U A800	52.50 €
EIB 1270085	ARO FRO/POS P/ PORTA P/ ESTRUTURA BASE P/ QUADRO REDE EST 19" 24U A1200	63.00 €
EIB 1270084	ARO FRO/POS P/ PORTA P/ ESTRUTURA BASE P/ QUADRO REDE EST 19" 33U A1600	73.50 €
EIB 1270083	ARO FRO/POS P/ PORTA P/ ESTRUTURA BASE P/ QUADRO REDE EST 19" 42U A2000	83.90 €

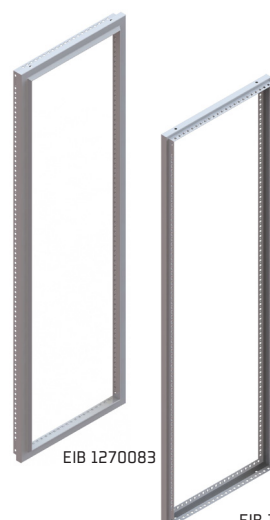

EIB 1270083

EIB 1270087

QUADROS DE REDE ESTRUTURADA ACESSÓRIOS AROS FRONTAIS/POSTERIORES PARA PAINEL PARA ESTRUTURA BASE

REFERÊNCIA	DESCRIÇÃO	PREÇO
EIB 1270090	ARO FRO/POS P/ PAINEL P/ ESTRUTURA BASE P/ QUADRO REDE EST 19" 15U A800	50.50 €
EIB 1270089	ARO FRO/POS P/ PAINEL P/ ESTRUTURA BASE P/ QUADRO REDE EST 19" 24U A1200	59.50 €
EIB 1270088	ARO FRO/POS P/ PAINEL P/ ESTRUTURA BASE P/ QUADRO REDE EST 19" 33U A1600	68.40 €
EIB 1270087	ARO FRO/POS P/ PAINEL P/ ESTRUTURA BASE P/ QUADRO REDE EST 19" 42U A2000	77.40 €

QUADROS DE REDE ESTRUTURADA ACESSÓRIOS PERFIL LATERAL PARA ESTRUTURA BASE

REFERÊNCIA	DESCRIÇÃO	PREÇO
EIB 1270091	PERFIL LATERAL P/ ESTRUTURA BASE P/ QUADRO REDE EST 19" P600	14.10 €
EIB 1270092	PERFIL LATERAL P/ ESTRUTURA BASE P/ QUADRO REDE EST 19" P800	16.80 €



EIB 1270092

QUADROS DE REDE ESTRUTURADA ACESSÓRIOS PERFIL VERTICAL PARA ESTRUTURA BASE

REFERÊNCIA	DESCRIÇÃO	PREÇO
EIB 1270080	PERFIL VER P/ ESTRUTURA BASE P/ QUADRO REDE EST 19" 15U A800	12.50 €
EIB 1270079	PERFIL VER P/ ESTRUTURA BASE P/ QUADRO REDE EST 19" 24U A1200	14.80 €
EIB 1270078	PERFIL VER P/ ESTRUTURA BASE P/ QUADRO REDE EST 19" 33U A1600	19.30 €
EIB 1270077	PERFIL VER P/ ESTRUTURA BASE P/ QUADRO REDE EST 19" 42U A2000	22.70 €



EIB 1270077

QUADROS DE REDE ESTRUTURADA ACESSÓRIOS DIVERSIFICADOS

REFERÊNCIA	DESCRIÇÃO	PREÇO
EIB 1270069	CAIXA DE POTÊNCIA P/ 21MOD P/ QUADRO REDE EST 19" 3U	68.00 €
EIB 1270115	CAIXA DE POTÊNCIA P/ 21MOD (CLASSE 2) P/ QUADRO REDE EST 19" 3U	68.00 €
EIB 1270070	PAINEL P/ 42 FICHAS P/ QUADRO REDE EST 19" 2U	18.20 €
EIB 1270071	PAINEL C/ ACRÍLICO P/ QUADRO REDE EST 19" 2U	22.70 €
EIB 1270072	PRATELEIRA TELESCÓPICA 370 P/ QUADRO REDE EST 19" 2U	136.00 €
EIB 1270073	PRATELEIRA FIXA PERF GALV 370 P/ QUADRO REDE EST 19" 2U	31.80 €
EIB 1270074	PRATELEIRA FIXA PERF PINT 370 P/ QUADRO REDE EST 19" 2U	34.00 €
EIB 1270075	CHAPA SUP P/ 2 VENTILADORES P/ QUADRO REDE EST 19"	19.30 €
EIB 1270076	CONJUNTO VENT ELETRIFICADO P/ QUADRO REDE EST 19"	111.10 €
EIB 2190042	PERFIL PERFURADO ZINC 23X23X550 (PER. LAT) P/ QUADRO REDE EST 19"	3.90 €
N801M8	NIVELADOR N801 M8 P/ QUADRO REDE EST 19"	2.00 €

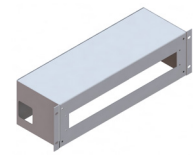

EIB 1270069

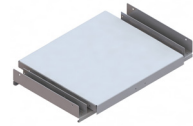

EIB 1270072

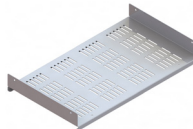

EIB 1270074

QUADROS DE BATERIA DE CONDENSADORES VERTICAIS IP30, IK09 *1

REFERÊNCIA	DESCRIÇÃO	PREÇO
EIB 2660050	QUADRO BAT COND VER IP30 IK09 1900X600X600	833.90 €
EIB 2660051	QUADRO BAT COND VER IP30 IK09 1900X800X600	918.40 €
EIB 2660052	QUADRO BAT COND VER IP30 IK09 2100X600X600	890.60 €
EIB 2660053	QUADRO BAT COND VER IP30 IK09 2100X800X600	955.20 €

QUADROS DE BATERIA DE CONDENSADORES HORIZONTAIS IP30, IK09 *2

REFERÊNCIA	DESCRIÇÃO	PREÇO
EIB 1660016	QUADRO BAT COND HOR 2COND IP30 IK09 500X400X350	106.00 €
EIB 1660017	QUADRO BAT COND HOR 3COND IP30 IK09 500X550X350	115.60 €
EIB 1660018	QUADRO BAT COND HOR 4COND IP30 IK09 660X600X350	183.60 €
EIB 1660019	QUADRO BAT COND HOR 6COND IP30 IK09 660X800X350	208.50 €
EIB 1660020	QUADRO BAT COND HOR 6COND IP30 IK09 660X900X350	216.50 €
EIB 1660021	QUADRO BAT COND HOR 7COND IP30 IK09 660X1100X350	250.40 €
EIB 1660022	QUADRO BAT COND HOR 8COND IP30 IK09 660X1250X350	269.70 €
EIB 1660023	QUADRO BAT COND HOR 9COND IP30 IK09 660X1400X350	291.20 €
EIB 1660024	QUADRO BAT COND HOR 9COND IP30 IK09 660X1500X350	303.70 €
EIB 1660025	QUADRO BAT COND HOR 4COND IP30 IK09 800X600X350	211.90 €
EIB 1660026	QUADRO BAT COND HOR 6COND IP30 IK09 800X800X350	250.40 €
EIB 1660027	QUADRO BAT COND HOR 6COND IP30 IK09 800X900X350	257.20 €
EIB 1660028	QUADRO BAT COND HOR 7COND IP30 IK09 800X1100X350	260.60 €
EIB 1660029	QUADRO BAT COND HOR 8COND IP30 IK09 800X1250X350	276.00 €
EIB 1660030	QUADRO BAT COND HOR 9COND IP30 IK09 800X1400X350	304.80 €
EIB 1660031	QUADRO BAT COND HOR 9COND IP30 IK09 800X1500X350	346.70 €



EIB 2660052

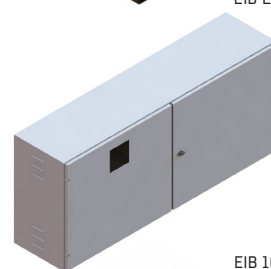

EIB 1660024

QUADROS DE BATERIA DE CONDENSADORES ACESSÓRIOS DIVERSIFICADOS

REFERÊNCIA	DESCRIÇÃO	PREÇO
EIB 2660001	PORTA VENT C/ RASGO P/ RELÉ VAR P/ QUADRO BAT COND VER 1900X600	175.70 €
EIB 2660002	PORTA VENT C/ RASGO P/ RELÉ VAR P/ QUADRO BAT COND VER 1900X800	198.30 €
EIB 2660003	PORTA VENT C/ RASGO P/ RELÉ VAR P/ QUADRO BAT COND VER 2100X600	187.00 €
EIB 2660004	PORTA VENT C/ RASGO P/ RELÉ VAR P/ QUADRO BAT COND VER 2100X800	209.70 €
EIB 2660005	PAINEL LAT VENT P/ QUADRO BAT COND VER 1900X600	63.50 €
EIB 2660006	PAINEL LAT VENT P/ QUADRO BAT COND VER 2100X600	70.30 €
EIB 2660007	SUPORTE LAT DIR PERFURADO P/ QUADRO BAT COND VER P600	11.40 €
EIB 2660010	SUPORTE LAT ESQ PERFURADO P/ QUADRO BAT COND VER P600	11.40 €
EIB 2660008	SUPORTE HOR PERFURADO P/ QUADRO BAT COND VER L600	9.80 €
EIB 2660009	SUPORTE HOR PERFURADO P/ QUADRO BAT COND VER L800	13.00 €
EIB 1660037	MÁSCARA P/ RASGO RELÉ VAR	5.10 €
EIB 1660032	APOIO P/ CONDENSADORES	7.20 €/M
EIB 1660033	PERFIL ZINCADO P/ BASES	16.50 €/M



EIB 2660008

*1 Quadros constituídos por: estrutura base, rodapé, painéis laterais, painel posterior, painel superior, porta, platine, apoios para condensadores e argolas.

*2 Quadros constituídos por: caixa base, portas e platine.

QUADROS DE COLUNA CAIXAS DE CORTE GERAL IP43, IK09

REFERÊNCIA	DESCRIÇÃO	PREÇO
EIB 2630087	CAIXA DE CORTE GERAL 125A IP43 IK09 350X250X235	SOB CONSULTA
EIB 2630088	CAIXA DE CORTE GERAL 160A IP43 IK09 500X300X235	SOB CONSULTA
EIB 2630089	CAIXA DE CORTE GERAL 250A 400A IP43 IK09 500X500X350	SOB CONSULTA
EIB 2630090	CAIXA DE CORTE GERAL 400A IP43 IK09 850X500X350	SOB CONSULTA
EIB 2630091	CAIXA DE CORTE GERAL 800A IP43 IK09 850X600X350	SOB CONSULTA
EIB 2630092	CAIXA DE CORTE GERAL 1250A 1600A IP43 IK09 850X750X350	SOB CONSULTA

QUADROS DE COLUNA CAIXAS DE BARRAMENTO IP43, IK09

REFERÊNCIA	DESCRIÇÃO	PREÇO
EIB 2630093	CAIXA DE BARRAMENTO 160A IP43 IK09 200X250X235	SOB CONSULTA
EIB 2630094	CAIXA DE BARRAMENTO 160A IP43 IK09 200X500X235	SOB CONSULTA
EIB 2630095	CAIXA DE BARRAMENTO 160A IP43 IK09 200X750X235	SOB CONSULTA
EIB 2630096	CAIXA DE BARRAMENTO 160A IP43 IK09 200X1000X235	SOB CONSULTA
EIB 2630097	CAIXA DE BARRAMENTO 250A 400A IP43 IK09 250X500X350	SOB CONSULTA
EIB 2630098	CAIXA DE BARRAMENTO 250A 400A IP43 IK09 250X750X350	SOB CONSULTA
EIB 2630099	CAIXA DE BARRAMENTO 250A 400A IP43 IK09 250X1000X350	SOB CONSULTA
EIB 2630100	CAIXA DE BARRAMENTO 250A 400A IP43 IK09 250X1250X350	SOB CONSULTA
EIB 2630101	CAIXA DE BARRAMENTO 630A IP43 IK09 300X500X350	SOB CONSULTA
EIB 2630102	CAIXA DE BARRAMENTO 630A IP43 IK09 300X750X350	SOB CONSULTA
EIB 2630103	CAIXA DE BARRAMENTO 630A IP43 IK09 300X1000X350	SOB CONSULTA
EIB 2630104	CAIXA DE BARRAMENTO 630A IP43 IK09 300X1250X350	SOB CONSULTA
EIB 2630105	CAIXA DE BARRAMENTO 800A IP43 IK09 350X500X350	SOB CONSULTA
EIB 2630106	CAIXA DE BARRAMENTO 800A IP43 IK09 350X750X350	SOB CONSULTA
EIB 2630107	CAIXA DE BARRAMENTO 800A IP43 IK09 350X1000X350	SOB CONSULTA
EIB 2630108	CAIXA DE BARRAMENTO 800A IP43 IK09 350X1250X350	SOB CONSULTA
EIB 2630109	CAIXA DE BARRAMENTO 1250A 1600A IP43 IK09 400X500X350	SOB CONSULTA
EIB 2630110	CAIXA DE BARRAMENTO 1250A 1600A IP43 IK09 400X750X350	SOB CONSULTA
EIB 2630111	CAIXA DE BARRAMENTO 1250A 1600A IP43 IK09 400X1000X350	SOB CONSULTA
EIB 2630112	CAIXA DE BARRAMENTO 1250A 1600A IP43 IK09 400X1250X350	SOB CONSULTA

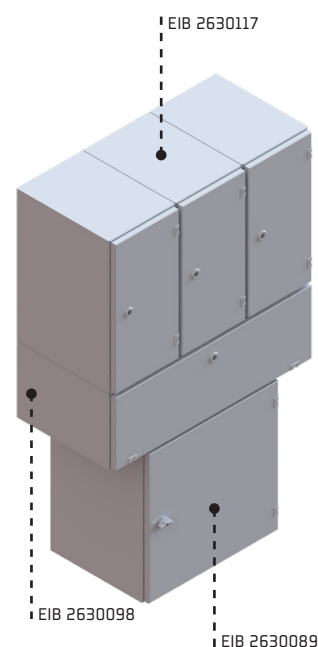

QUADROS DE COLUNA CAIXAS DE PROTEÇÃO IP43, IK09

REFERÊNCIA	DESCRIÇÃO	PREÇO
EIB 2630113	CAIXA DE PROTEÇÃO IP43 IK09 300X250X235 *1	SOB CONSULTA
EIB 2630114	CAIXA DE PROTEÇÃO IP43 IK09 300X500X235 *2	SOB CONSULTA
EIB 2630115	CAIXA DE PROTEÇÃO IP43 IK09 300X750X235 *3	SOB CONSULTA
EIB 2630116	CAIXA DE PROTEÇÃO IP43 IK09 300X1000X235 *4	SOB CONSULTA
EIB 2630117	CAIXA DE PROTEÇÃO IP43 IK09 500X250X350 *5	SOB CONSULTA
EIB 2630118	CAIXA DE PROTEÇÃO IP43 IK09 500X500X350 *6	SOB CONSULTA
EIB 2630119	CAIXA DE PROTEÇÃO IP43 IK09 500X750X350 *7	SOB CONSULTA
EIB 2630120	CAIXA DE PROTEÇÃO IP43 IK09 500X1000X350 *8	SOB CONSULTA
EIB 2630121	CAIXA DE PROTEÇÃO IP43 IK09 850X250X350 *9	SOB CONSULTA
EIB 2630122	CAIXA DE PROTEÇÃO IP43 IK09 850X500X350 *10	SOB CONSULTA
EIB 2630123	CAIXA DE PROTEÇÃO IP43 IK09 850X750X350 *11	SOB CONSULTA
EIB 2630124	CAIXA DE PROTEÇÃO IP43 IK09 850X1000X350 *12	SOB CONSULTA

*1 - 2-14X51 | 1-22X58 | 1-T00; *2 - 4-14X51 | 2-22X58 | 2-T00; *3 - 6-14X51 | 4-22X58 | 4-T00; *4 - 8-14X51 | 6-22X58 | 6-T00;

*5 - 3-14X51 | 2-22X58 | 2-T00 | 1-22X58 + 1-T00; *6 - 6-14X51 | 4-22X58 | 4-T00 | 1-T01 | 1-T02 | 1-T03 | 1-T00 + 1T01

*7 - 9-14X51 | 6-22X58 | 6-T00 | 2-T01 | 2-T02 | 1-T03 | 1-T01 + 1T02; *8 - 12-14X51 | 8-22X58 | 8-T00 | 3-T01 | 3-T02 | 2-T03 | 1-T02 + 1T03;

*9 - 4-14X51 | 3-22X58 | 3-T00 | 1-T01 | 1-22X58 + 1-T00; *10 - 8-14X51 | 6-22X58 | 6-T00 | 2-T01 | 2-T02 | 1-T03 | 1-T04 | 1-T00 + 1T01 | 1-T01 + 1T02

*11 - 12-14X51 | 9-22X58 | 9-T00 | 4-T01 | 2-T02 | 2-T03 | 1-T04 | 1-T02 + 1T03;

*12 - 16-14X51 | 12-22X58 | 12-T00 | 6-T01 | 3-T02 | 2-T03 | 2-T04 | 1-T03 + 1T04

QUADROS DE COLUNA CAIXAS DE CONTAGEM IP43, IK09

REFERÊNCIA	DESCRIÇÃO	PREÇO
EIB 2630125	CAIXA DE CONTAGEM P/ 1 CONTADOR IP43 IK09 500X250X235	SOB CONSULTA
EIB 2630126	CAIXA DE CONTAGEM P/ 2 CONTADORES IP43 IK09 500X500X235	SOB CONSULTA
EIB 2630127	CAIXA DE CONTAGEM P/ 3 CONTADORES IP43 IK09 500X750X235	SOB CONSULTA
EIB 2630128	CAIXA DE CONTAGEM P/ 1 CONTADOR IP43 IK09 500X250X350	SOB CONSULTA
EIB 2630129	CAIXA DE CONTAGEM P/ 2 CONTADORES IP43 IK09 500X500X350	SOB CONSULTA
EIB 2630130	CAIXA DE CONTAGEM P/ 3 CONTADORES IP43 IK09 500X750X350	SOB CONSULTA
EIB 2630131	CAIXA DE CONTAGEM P/ 2 CONTADORES IP43 IK09 850X250X235	SOB CONSULTA
EIB 2630132	CAIXA DE CONTAGEM P/ 4 CONTADORES IP43 IK09 850X500X235	SOB CONSULTA
EIB 2630133	CAIXA DE CONTAGEM P/ 6 CONTADORES IP43 IK09 850X750X235	SOB CONSULTA
EIB 2630134	CAIXA DE CONTAGEM P/ 2 CONTADORES IP43 IK09 850X250X350	SOB CONSULTA
EIB 2630135	CAIXA DE CONTAGEM P/ 4 CONTADORES IP43 IK09 850X500X350	SOB CONSULTA
EIB 2630136	CAIXA DE CONTAGEM P/ 6 CONTADORES IP43 IK09 850X750X350	SOB CONSULTA
EIB 2630137	CAIXA DE CONTAGEM P/ 3 CONTADORES IP43 IK09 1100X250X235	SOB CONSULTA
EIB 2630138	CAIXA DE CONTAGEM P/ 6 CONTADORES IP43 IK09 1100X500X235	SOB CONSULTA
EIB 2630139	CAIXA DE CONTAGEM P/ 9 CONTADORES IP43 IK09 1100X750X235	SOB CONSULTA
EIB 2630140	CAIXA DE CONTAGEM P/ 3 CONTADORES IP43 IK09 1100X250X350	SOB CONSULTA
EIB 2630141	CAIXA DE CONTAGEM P/ 6 CONTADORES IP43 IK09 1100X500X350	SOB CONSULTA
EIB 2630142	CAIXA DE CONTAGEM P/ 9 CONTADORES IP43 IK09 1100X750X350	SOB CONSULTA

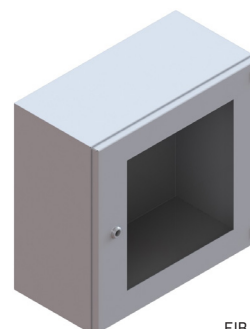

EIB 2630126

QUADROS DE COLUNA CAIXAS DE BORNES IP43, IK09

REFERÊNCIA	DESCRIÇÃO	PREÇO
EIB 2630143	CAIXA DE BORNES IP43 IK09 250X250X235	SOB CONSULTA
EIB 2630144	CAIXA DE BORNES IP43 IK09 250X500X235	SOB CONSULTA
EIB 2630145	CAIXA DE BORNES IP43 IK09 250X750X235	SOB CONSULTA
EIB 2630146	CAIXA DE BORNES IP43 IK09 250X1000X235	SOB CONSULTA
EIB 2630147	CAIXA DE BORNES IP43 IK09 250X250X350	SOB CONSULTA
EIB 2630148	CAIXA DE BORNES IP43 IK09 250X500X350	SOB CONSULTA
EIB 2630149	CAIXA DE BORNES IP43 IK09 250X750X350	SOB CONSULTA
EIB 2630150	CAIXA DE BORNES IP43 IK09 250X1000X350	SOB CONSULTA

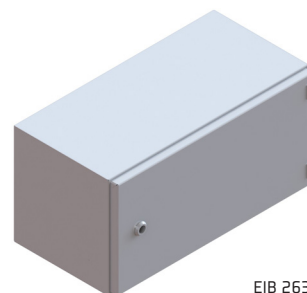

EIB 2630144

QUADROS DE CONTAGEM BTE/BTN CAIXAS DE ENTRADA IP66, IK10

REFERÊNCIA	DESCRIÇÃO	PREÇO
EIB 2630078	CAIXA DE ENTRADA PBTN MONO I PBT TRI IP66 IK10 400X450X235	SOB CONSULTA
EIB 2630079	CAIXA DE ENTRADA PBTN MONO I PBT TRI IP66 IK10 400X450X300	SOB CONSULTA
EIB 2630080	CAIXA DE ENTRADA PBTE 400 IP66 IK10 600X550X235	SOB CONSULTA
EIB 2630081	CAIXA DE ENTRADA PBTE 400 IP66 IK10 600X550X300	SOB CONSULTA
EIB 2630082	CAIXA DE ENTRADA PBTE 1000 IP66 IK10 850X600X300	SOB CONSULTA

QUADROS DE CONTAGEM BTE CAIXAS PARA TRANSFORMADORES DE INTENSIDADE IP66, IK10

REFERÊNCIA	DESCRIÇÃO	PREÇO
EIB 2630074	CAIXA P/ TRANSF. INTENSIDADE TC30 IP66 IK10 600X450X235	SOB CONSULTA
EIB 2630075	CAIXA P/ TRANSF. INTENSIDADE TC30 IIP66 IK10 600X450X300	SOB CONSULTA
EIB 2630076	CAIXA P/ TRANSF. INTENSIDADE TC50 IP66 IK10 750X550X235	SOB CONSULTA
EIB 2630077	CAIXA P/ TRANSF. INTENSIDADE TC50 IP66 IK10 750X550X300	SOB CONSULTA

QUADROS DE CONTAGEM BTE/BTN CAIXAS PARA CONTADOR TRIPLA TARIFA IP66, IK10

REFERÊNCIA	DESCRIÇÃO	PREÇO
EIB 2630070	CAIXA P/ CONTADOR TRIPLA TARIFA TIPO A IP66 IK10 600X450X235	SOB CONSULTA
EIB 2630071	CAIXA P/ CONTADOR TRIPLA TARIFA TIPO A IP66 IK10 600X450X300	SOB CONSULTA
EIB 2630072	CAIXA P/ CONTADOR TRIPLA TARIFA TIPO B IP66 IK10 750X550X235	SOB CONSULTA
EIB 2630073	CAIXA P/ CONTADOR TRIPLA TARIFA TIPO B IP66 IK10 750X550X300	SOB CONSULTA

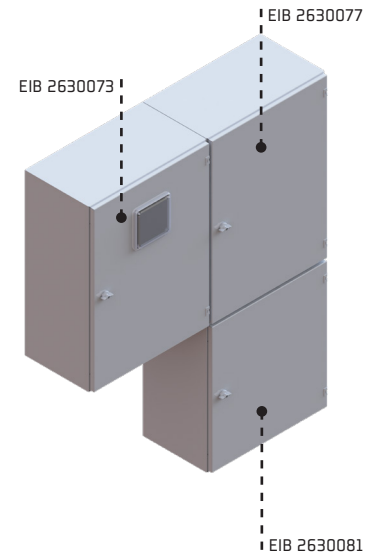

CAIXAS MURAIS COM PORTA OPACA E PLATINE IP55, IK09 *1

REFERÊNCIA	DESCRIÇÃO	PREÇO
EIB 1640001	CAIXA MP C/ PORTA OPACA E PLATINE IP55 IK09 300X250X150	82.30 €
EIB 1640002	CAIXA MP C/ PORTA OPACA E PLATINE IP55 IK09 400X250X150	87.30 €
EIB 1640003	CAIXA MP C/ PORTA OPACA E PLATINE IP55 IK09 400X300X150	93.60 €
EIB 1640004	CAIXA MP C/ PORTA OPACA E PLATINE IP55 IK09 400X300X200	97.20 €
EIB 1640005	CAIXA MP C/ PORTA OPACA E PLATINE IP55 IK09 500X300X150	99.80 €
EIB 1640006	CAIXA MP C/ PORTA OPACA E PLATINE IP55 IK09 500X300X200	103.50 €
EIB 1640007	CAIXA MP C/ PORTA OPACA E PLATINE IP55 IK09 500X400X200	114.70 €
EIB 1640008	CAIXA MP C/ PORTA OPACA E PLATINE IP55 IK09 500X400X250	137.00 €
EIB 1640009	CAIXA MP C/ PORTA OPACA E PLATINE IP55 IK09 600X400X200	143.20 €
EIB 1640010	CAIXA MP C/ PORTA OPACA E PLATINE IP55 IK09 600X400X250	148.30 €
EIB 1640011	CAIXA MP C/ PORTA OPACA E PLATINE IP55 IK09 600X500X250	159.40 €
EIB 1640012	CAIXA MP C/ PORTA OPACA E PLATINE IP55 IK09 600X600X300	179.50 €
EIB 1640013	CAIXA MP C/ PORTA OPACA E PLATINE IP55 IK09 600X600X400	191.80 €
EIB 1640014	CAIXA MP C/ PORTA OPACA E PLATINE IP55 IK09 700X500X250	169.50 €
EIB 1640015	CAIXA MP C/ PORTA OPACA E PLATINE IP55 IK09 700X600X250	186.80 €
EIB 1640016	CAIXA MP C/ PORTA OPACA E PLATINE IP55 IK09 700X600X300	193.10 €
EIB 1640017	CAIXA MP C/ PORTA OPACA E PLATINE IP55 IK09 800X500X250	183.10 €
EIB 1640018	CAIXA MP C/ PORTA OPACA E PLATINE IP55 IK09 800X600X300	209.20 €
EIB 1640019	CAIXA MP C/ PORTA OPACA E PLATINE IP55 IK09 800X600X400	232.90 €
EIB 1640020	CAIXA MP C/ PORTA OPACA E PLATINE IP55 IK09 800X800X300	270.20 €
EIB 1640021	CAIXA MP C/ PORTA OPACA E PLATINE IP55 IK09 800X800X400	288.80 €



EIB 1640019

CAIXAS MURAIS COM PORTA TRANSPARENTE E PLATINE IP55, IK09 *2

REFERÊNCIA	DESCRIÇÃO	PREÇO
EIB 1640031	CAIXA MP C/ PORTA TRANSPARENTE E PLATINE IP55 IK09 300X250X150	116.00 €
EIB 1640032	CAIXA MP C/ PORTA TRANSPARENTE E PLATINE IP55 IK09 400X250X150	124.60 €
EIB 1640033	CAIXA MP C/ PORTA TRANSPARENTE E PLATINE IP55 IK09 400X300X150	132.10 €
EIB 1640034	CAIXA MP C/ PORTA TRANSPARENTE E PLATINE IP55 IK09 400X300X200	134.60 €
EIB 1640035	CAIXA MP C/ PORTA TRANSPARENTE E PLATINE IP55 IK09 500X300X150	140.90 €
EIB 1640036	CAIXA MP C/ PORTA TRANSPARENTE E PLATINE IP55 IK09 500X300X200	144.50 €
EIB 1640037	CAIXA MP C/ PORTA TRANSPARENTE E PLATINE IP55 IK09 500X400X200	159.40 €
EIB 1640038	CAIXA MP C/ PORTA TRANSPARENTE E PLATINE IP55 IK09 500X400X250	188.00 €
EIB 1640039	CAIXA MP C/ PORTA TRANSPARENTE E PLATINE IP55 IK09 600X400X200	196.90 €
EIB 1640040	CAIXA MP C/ PORTA TRANSPARENTE E PLATINE IP55 IK09 600X400X250	201.70 €
EIB 1640041	CAIXA MP C/ PORTA TRANSPARENTE E PLATINE IP55 IK09 600X500X250	221.70 €
EIB 1640042	CAIXA MP C/ PORTA TRANSPARENTE E PLATINE IP55 IK09 600X600X300	246.50 €
EIB 1640043	CAIXA MP C/ PORTA TRANSPARENTE E PLATINE IP55 IK09 600X600X400	257.80 €
EIB 1640044	CAIXA MP C/ PORTA TRANSPARENTE E PLATINE IP55 IK09 700X500X250	235.30 €
EIB 1640045	CAIXA MP C/ PORTA TRANSPARENTE E PLATINE IP55 IK09 700X600X250	257.80 €
EIB 1640046	CAIXA MP C/ PORTA TRANSPARENTE E PLATINE IP55 IK09 700X600X300	263.90 €
EIB 1640195	CAIXA MP C/ PORTA TRANSPARENTE E PLATINE IP55 IK09 800X500X250	249.90 €
EIB 1640047	CAIXA MP C/ PORTA TRANSPARENTE E PLATINE IP55 IK09 800X600X300	287.60 €
EIB 1640048	CAIXA MP C/ PORTA TRANSPARENTE E PLATINE IP55 IK09 800X600X400	315.00 €
EIB 1640049	CAIXA MP C/ PORTA TRANSPARENTE E PLATINE IP55 IK09 800X800X300	364.80 €
EIB 1640050	CAIXA MP C/ PORTA TRANSPARENTE E PLATINE IP55 IK08 800X800X400	384.80 €

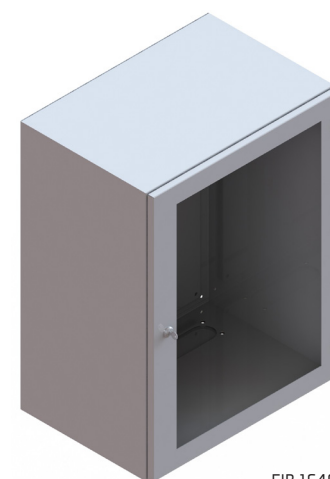

EIB 1640048

*1 Caixas constituídas por: caixa base, porta opaca, flange em chapa com borracha de vedação e platine.

*2 Caixas constituídas por: caixa base, porta transparente, flanges em chapa com borracha de vedação e platine.

CAIXAS MURAIS COM PORTA OPACA E PLATINE IP66, IK10 *

REFERÊNCIA	DESCRIÇÃO	PREÇO
EIB 1640129	CAIXA MP C/ PORTA OPACA E PLATINE IP66 IK10 300X250X150	98.90 €
EIB 1640130	CAIXA MP C/ PORTA OPACA E PLATINE IP66 IK10 400X250X150	104.80 €
EIB 1640131	CAIXA MP C/ PORTA OPACA E PLATINE IP66 IK10 400X300X150	112.20 €
EIB 1640132	CAIXA MP C/ PORTA OPACA E PLATINE IP66 IK10 400X300X200	116.60 €
EIB 1640133	CAIXA MP C/ PORTA OPACA E PLATINE IP66 IK10 500X300X150	119.70 €
EIB 1640134	CAIXA MP C/ PORTA OPACA E PLATINE IP66 IK10 500X300X200	124.20 €
EIB 1640135	CAIXA MP C/ PORTA OPACA E PLATINE IP66 IK10 500X400X200	137.70 €
EIB 1640136	CAIXA MP C/ PORTA OPACA E PLATINE IP66 IK10 500X400X250	164.50 €
EIB 1640137	CAIXA MP C/ PORTA OPACA E PLATINE IP66 IK10 600X400X200	171.90 €
EIB 1640138	CAIXA MP C/ PORTA OPACA E PLATINE IP66 IK10 600X400X250	177.90 €
EIB 1640139	CAIXA MP C/ PORTA OPACA E PLATINE IP66 IK10 600X500X250	191.30 €
EIB 1640140	CAIXA MP C/ PORTA OPACA E PLATINE IP66 IK10 600X600X300	215.30 €
EIB 1640141	CAIXA MP C/ PORTA OPACA E PLATINE IP66 IK10 600X600X400	230.00 €
EIB 1640142	CAIXA MP C/ PORTA OPACA E PLATINE IP66 IK10 700X500X250	203.40 €
EIB 1640143	CAIXA MP C/ PORTA OPACA E PLATINE IP66 IK10 700X600X250	224.10 €
EIB 1640144	CAIXA MP C/ PORTA OPACA E PLATINE IP66 IK10 700X600X300	231.70 €
EIB 1640145	CAIXA MP C/ PORTA OPACA E PLATINE IP66 IK10 800X500X250	219.60 €
EIB 1640146	CAIXA MP C/ PORTA OPACA E PLATINE IP66 IK10 800X600X300	251.10 €
EIB 1640147	CAIXA MP C/ PORTA OPACA E PLATINE IP66 IK10 800X600X400	279.50 €
EIB 1640148	CAIXA MP C/ PORTA OPACA E PLATINE IP66 IK10 800X800X300	324.40 €
EIB 1640149	CAIXA MP C/ PORTA OPACA E PLATINE IP66 IK10 800X800X400	346.50 €



EIB 1640147

CAIXAS MURAIS ACESSÓRIOS CAIXAS BASE, IP55

REFERÊNCIA	DESCRIÇÃO	PREÇO
EIB 1640081	CAIXA BASE P/ CAIXA MP IP55 IK09 300X250X150	53.10 €
EIB 1640082	CAIXA BASE P/ CAIXA MP IP55 IK09 400X250X150	55.90 €
EIB 1640083	CAIXA BASE P/ CAIXA MP IP55 IK09 400X300X150	60.30 €
EIB 1640084	CAIXA BASE P/ CAIXA MP IP55 IK09 400X300X200	63.40 €
EIB 1640085	CAIXA BASE P/ CAIXA MP IP55 IK09 500X300X150	62.90 €
EIB 1640086	CAIXA BASE P/ CAIXA MP IP55 IK09 500X300X200	66.90 €
EIB 1640087	CAIXA BASE P/ CAIXA MP IP55 IK09 500X400X200	72.80 €
EIB 1640088	CAIXA BASE P/ CAIXA MP IP65 IK10 500X400X250	76.70 €
EIB 1640089	CAIXA BASE P/ CAIXA MP IP55 IK09 600X400X200	76.60 €
EIB 1640090	CAIXA BASE P/ CAIXA MP IP55 IK09 600X400X250	80.90 €
EIB 1640091	CAIXA BASE P/ CAIXA MP IP55 IK09 600X500X250	87.10 €
EIB 1640092	CAIXA BASE P/ CAIXA MP IP55 IK09 600X600X300	98.10 €
EIB 1640093	CAIXA BASE P/ CAIXA MP IP55 IK09 600X600X400	108.50 €
EIB 1640094	CAIXA BASE P/ CAIXA MP IP55 IK09 700X500X250	91.70 €
EIB 1640095	CAIXA BASE P/ CAIXA MP IP55 IK09 700X600X250	97.90 €
EIB 1640096	CAIXA BASE P/ CAIXA MP IP55 IK09 700X600X300	103.60 €
EIB 1640097	CAIXA BASE P/ CAIXA MP IP55 IK09 800X500X250	96.60 €
EIB 1640098	CAIXA BASE P/ CAIXA MP IP55 IK09 800X600X300	111.70 €
EIB 1640099	CAIXA BASE P/ CAIXA MP IP55 IK09 800X600X400	123.90 €
EIB 1640100	CAIXA BASE P/ CAIXA MP IP55 IK09 800X800X300	138.30 €
EIB 1640101	CAIXA BASE P/ CAIXA MP IP55 IK09 800X800X400	155.50 €

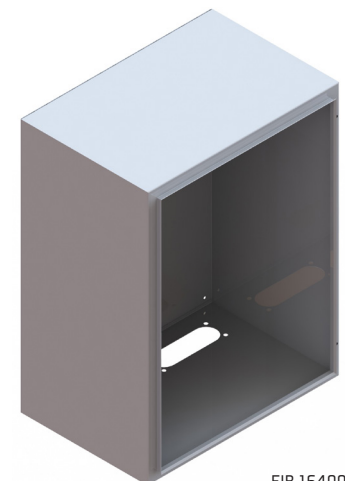

EIB 1640099

* Caixas constituídas por: caixa base, porta opaca, flange em borracha IP67 e platine.

CAIXAS MURAIS ACESSÓRIOS CAIXAS BASE, IP66

REFERÊNCIA	DESCRIÇÃO	PREÇO
EIB 1640150	CAIXA BASE P/ CAIXA MP IP66 IK10 300X250X150	106.10 €
EIB 1640151	CAIXA BASE P/ CAIXA MP IP66 IK10 400X250X150	112.00 €
EIB 1640152	CAIXA BASE P/ CAIXA MP IP66 IK10 400X300X150	119.50 €
EIB 1640153	CAIXA BASE P/ CAIXA MP IP66 IK10 400X300X200	124.00 €
EIB 1640154	CAIXA BASE P/ CAIXA MP IP66 IK10 500X300X150	126.90 €
EIB 1640155	CAIXA BASE P/ CAIXA MP IP66 IK10 500X300X200	131.40 €
EIB 1640156	CAIXA BASE P/ CAIXA MP IP66 IK10 500X400X200	144.90 €
EIB 1640157	CAIXA BASE P/ CAIXA MP IP66 IK10 500X400X250	171.80 €
EIB 1640158	CAIXA BASE P/ CAIXA MP IP66 IK10 600X400X200	179.10 €
EIB 1640159	CAIXA BASE P/ CAIXA MP IP66 IK10 600X400X250	185.20 €
EIB 1640160	CAIXA BASE P/ CAIXA MP IP66 IK10 600X500X250	198.60 €
EIB 1640161	CAIXA BASE P/ CAIXA MP IP66 IK10 600X600X300	229.80 €
EIB 1640162	CAIXA BASE P/ CAIXA MP IP66 IK10 600X600X400	244.60 €
EIB 1640163	CAIXA BASE P/ CAIXA MP IP66 IK10 700X500X250	210.60 €
EIB 1640164	CAIXA BASE P/ CAIXA MP IP66 IK10 700X600X250	238.60 €
EIB 1640165	CAIXA BASE P/ CAIXA MP IP66 IK10 700X600X300	231.70 €
EIB 1640166	CAIXA BASE P/ CAIXA MP IP66 IK10 800X500X250	227.00 €
EIB 1640167	CAIXA BASE P/ CAIXA MP IP66 IK10 800X600X300	265.60 €
EIB 1640168	CAIXA BASE P/ CAIXA MP IP66 IK10 800X600X400	286.70 €
EIB 1640169	CAIXA BASE P/ CAIXA MP IP66 IK10 800X800X300	346.10 €
EIB 1640170	CAIXA BASE P/ CAIXA MP IP66 IK10 800X800X400	368.30 €

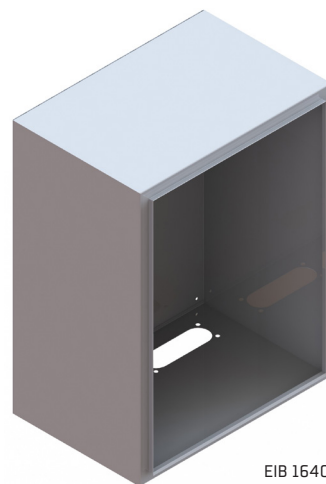

EIB 1640168

CAIXAS MURAIS ACESSÓRIOS PORTAS OPACAS, IP55 *

REFERÊNCIA	DESCRIÇÃO	PREÇO
EIB 1640102	PORTA OPACA P/ CAIXA MP IP55 A300L250	23.00 €
EIB 1640103	PORTA OPACA P/ CAIXA MP IP55 A400L250	24.90 €
EIB 1640104	PORTA OPACA P/ CAIXA MP IP55 A400L300	26.10 €
EIB 1640105	PORTA OPACA P/ CAIXA MP IP55 A500L300	28.60 €
EIB 1640106	PORTA OPACA P/ CAIXA MP IP55 A500L400	32.20 €
EIB 1640107	PORTA OPACA P/ CAIXA MP IP55 A600L400	35.10 €
EIB 1640108	PORTA OPACA P/ CAIXA MP IP55 A600L500	36.10 €
EIB 1640109	PORTA OPACA P/ CAIXA MP IP55 A600L600	40.00 €
EIB 1640110	PORTA OPACA P/ CAIXA MP IP55 A700L500	37.90 €
EIB 1640111	PORTA OPACA P/ CAIXA MP IP55 A700L600	42.90 €
EIB 1640112	PORTA OPACA P/ CAIXA MP IP55 A800L500	42.20 €
EIB 1640113	PORTA OPACA P/ CAIXA MP IP55 A800L600	46.70 €
EIB 1640114	PORTA OPACA P/ CAIXA MP IP55 A800L800	50.50 €



EIB 1640113

* Portas constituídas por: fechadura e dobradiças.

CAIXAS MURAIIS ACESSÓRIOS PORTAS TRANSPARENTES, IP55 *

REFERÊNCIA	DESCRIÇÃO	PREÇO
EIB 1640117	PORTA TRANSPARENTE P/ CAIXA MP IP55 A300L250	36.50 €
EIB 1640118	PORTA TRANSPARENTE P/ CAIXA MP IP55 A400L250	38.90 €
EIB 1640119	PORTA TRANSPARENTE P/ CAIXA MP IP55 A400L300	40.10 €
EIB 1640120	PORTA TRANSPARENTE P/ CAIXA MP IP55 A500L300	42.60 €
EIB 1640121	PORTA TRANSPARENTE P/ CAIXA MP IP55 A500L400	46.70 €
EIB 1640122	PORTA TRANSPARENTE P/ CAIXA MP IP55 A600L400	49.60 €
EIB 1640123	PORTA TRANSPARENTE P/ CAIXA MP IP55 A600L500	55.90 €
EIB 1640124	PORTA TRANSPARENTE P/ CAIXA MP IP55 A600L600	60.90 €
EIB 1640125	PORTA TRANSPARENTE P/ CAIXA MP IP55 A700L500	65.10 €
EIB 1640126	PORTA TRANSPARENTE P/ CAIXA MP IP55 A700L600	60.00 €
EIB 1640194	PORTA TRANSPARENTE P/ CAIXA MP IP55 A800L500	66.40 €
EIB 1640127	PORTA TRANSPARENTE P/ CAIXA MP IP55 A800L600	71.60 €
EIB 1640128	PORTA TRANSPARENTE P/ CAIXA MP IP55 A800L800	83.40 €



EIB 1640127

CAIXAS MURAIIS ACESSÓRIOS PORTAS OPACAS, IP66 *

REFERÊNCIA	DESCRIÇÃO	PREÇO
EIB 1640171	PORTA OPACA P/ CAIXA MP IP66 A300L250	27.70 €
EIB 1640172	PORTA OPACA P/ CAIXA MP IP66 A400L250	29.80 €
EIB 1640173	PORTA OPACA P/ CAIXA MP IP66 A400L300	31.40 €
EIB 1640174	PORTA OPACA P/ CAIXA MP IP66 A500L300	34.30 €
EIB 1640175	PORTA OPACA P/ CAIXA MP IP66 A500L400	38.60 €
EIB 1640176	PORTA OPACA P/ CAIXA MP IP66 A600L400	42.00 €
EIB 1640177	PORTA OPACA P/ CAIXA MP IP66 A600L500	43.30 €
EIB 1640178	PORTA OPACA P/ CAIXA MP IP66 A600L600	48.00 €
EIB 1640179	PORTA OPACA P/ CAIXA MP IP66 A700L500	45.40 €
EIB 1640180	PORTA OPACA P/ CAIXA MP IP66 A700L600	51.40 €
EIB 1640181	PORTA OPACA P/ CAIXA MP IP66 A800L500	50.50 €
EIB 1640182	PORTA OPACA P/ CAIXA MP IP66 A800L600	56.00 €
EIB 1640183	PORTA OPACA P/ CAIXA MP IP66 A800L800	60.60 €



EIB 1640182

*Portas constituídas por: fechadura e dobradiças.

CAIXAS MURAIS ACESSÓRIOS FLANGES

REFERÊNCIA	DESCRIÇÃO	PREÇO
EIB 3610002	FLANGE EM CHAPA COM BORRACHA DE VEDAÇÃO P/ CAIXA MP IP55	10.20 €
EIB 1220003	FLANGE EM BORRACHA IP67 COM 3-7 PASSA CABOS P/ CAIXA MP IP66	22.30 €
EIB 1220004	FLANGE EM BORRACHA IP65 COM 25 PASSA CABOS P/ CAIXA MP IP55	16.00 €
EIB 1220005	FLANGE EM BORRACHA IP67 COM 25-27 PASSA CABOS P/ CAIXA MP IP66	16.40 €
EIB 1220006	FLANGE EM BORRACHA IP65 COM 35 PASSA CABOS P/ CAIXA MP IP55	16.00 €
EIB 1220007	FLANGE EM BORRACHA IP67 COM 35-37 PASSA CABOS P/ CAIXA MP IP66	21.90 €



CAIXAS MURAIS ACESSÓRIOS PLATINES

REFERÊNCIA	DESCRIÇÃO	PREÇO
EIB 1640053	PLATINE P/ CAIXA MP A300L250	5.50 €
EIB 1640054	PLATINE P/ CAIXA MP A400L250	6.70 €
EIB 1640055	PLATINE P/ CAIXA MP A400L300	7.80 €
EIB 1640056	PLATINE P/ CAIXA MP A500L300	9.10 €
EIB 1640057	PLATINE P/ CAIXA MP A500L400	11.70 €
EIB 1640058	PLATINE P/ CAIXA MP A600L400	13.90 €
EIB 1640059	PLATINE P/ CAIXA MP A600L500	17.90 €
EIB 1640060	PLATINE P/ CAIXA MP A600L600	21.00 €
EIB 1640061	PLATINE P/ CAIXA MP A700L500	20.40 €
EIB 1640062	PLATINE P/ CAIXA MP A700L600	24.20 €
EIB 1640063	PLATINE P/ CAIXA MP A800L500	22.90 €
EIB 1640064	PLATINE P/ CAIXA MP A800L600	27.20 €
EIB 1640065	PLATINE P/ CAIXA MP A800L800	36.50 €



EIB 1640064

CAIXAS MURAIS ACESSÓRIOS PORTA DOCUMENTOS

REFERÊNCIA	DESCRIÇÃO	PREÇO
EIB 1610275	PORTA DOCUMENTOS EM CHAPA RAL7035 P/ CAIXA MP	5.20 €
EIB 1610002	PORTA DOCUMENTOS EM INOX P/ CAIXA MP	8.70 €
EIB 1610003	PORTA DOCUMENTOS EM POLICARBONATO P/ CAIXA MP	11.30 €
EIB 1610001	PORTA DOCUMENTOS EM CHAPA RAL7032 P/ CAIXA MP	5.20 €
EIB 2610028	PORTA DOCUMENTOS ESPECIAL EM CHAPA RAL7035 P/ CAIXA MP	12.20 €
EIB 2610167	PORTA DOCUMENTOS EM POLICARBONATO A4+ P/ CAIXA MP	12.90 €

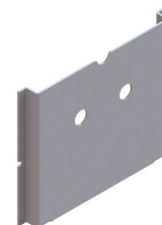

EIB 1610275

CAIXAS MURAIS ACESSÓRIOS ORELHAS PARA FIXAÇÃO MURAL

REFERÊNCIA	DESCRIÇÃO	PREÇO
EIB 1640051	ORELHA P/ FIXAÇÃO MURAL ZINCADA P/ CAIXA MP	2.60 €
EIB 1640052	ORELHA P/ FIXAÇÃO MURAL INOX P/ CAIXA MP	10.50 €



EIB 1640052

CAIXAS DE COLUNA COM PORTA E PLATINE IP43, IK09

REFERÊNCIA	DESCRIÇÃO	PREÇO
EIB 2630046	CAIXA COL CAD 1/25 32A C/ PORTA E PLATINE IP43 IK09 350X400X160	115.40 €
EIB 2630047	CAIXA COL CAQ 3/45 32A C/ PORTA E PLATINE IP43 IK09 450X400X160	128.80 €
EIB 2630048	CAIXA COL CBD 1/25 63A C/ PORTA E PLATINE IP43 IK09 400X550X160	143.20 €
EIB 2630049	CAIXA COL CBQ 3/45 63A C/ PORTA E PLATINE IP43 IK09 500X550X160	160.70 €

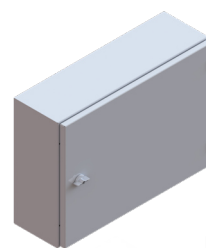

EIB 2630048

CAIXAS DE COLUNA COM PORTA E PLATINE IP54, IK09

REFERÊNCIA	DESCRIÇÃO	PREÇO
EIB 2630050	CAIXA COL CAD 1/25 32A C/ PORTA E PLATINE IP54 IK09 350X400X160	119.50 €
EIB 2630051	CAIXA COL CAQ 3/45 32A C/ PORTA E PLATINE IP54 IK09 450X400X160	135.00 €
EIB 2630052	CAIXA COL CBD 1/25 63A C/ PORTA E PLATINE IP54 IK09 400X550X160	148.40 €
EIB 2630053	CAIXA COL CBQ 3/45 63A C/ PORTA E PLATINE IP54 IK09 500X550X160	166.90 €

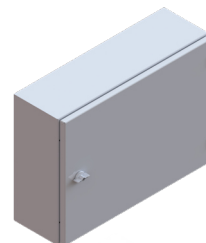

EIB 2630052

CAIXAS DE COLUNA ACESSÓRIOS CAIXAS BASE, IP43 E IP54

REFERÊNCIA	DESCRIÇÃO	PREÇO
EIB 2630058	CAIXA BASE P/ CAIXA COL CAD 1/25 32A A350L400P160	74.50 €
EIB 2630059	CAIXA BASE P/ CAIXA COL CAQ 3/45 32A A450L400P160	81.50 €
EIB 2630060	CAIXA BASE P/ CAIXA COL CBD 1/25 63A A400L550P160	88.60 €
EIB 2630061	CAIXA BASE P/ CAIXA COL CBQ 3/45 63A A500L550P160	97.00 €

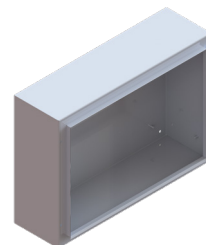

EIB 2630060

CAIXAS DE COLUNA ACESSÓRIOS PORTAS, IP43 E IP54 *

REFERÊNCIA	DESCRIÇÃO	PREÇO
EIB 2630062	PORTA P/ CAIXA COL CAD 1/25 32A IP43 A350L400	35.60 €
EIB 2630063	PORTA P/ CAIXA COL CAQ 3/45 32A IP43 A450L400	39.70 €
EIB 2630064	PORTA P/ CAIXA COL CBD 1/25 63A IP43 A400L550	46.80 €
EIB 2630065	PORTA P/ CAIXA COL CBQ 3/45 63A IP43 A500L550	49.60 €
EIB 2630083	PORTA P/ CAIXA COL CAD 1/25 32A IP54 A350L400	13.90 €
EIB 2630084	PORTA P/ CAIXA COL CAQ 3/45 32A IP54 A450L400	17.40 €
EIB 2630085	PORTA P/ CAIXA COL CBD 1/25 63A IP54 A400L550	20.90 €
EIB 2630086	PORTA P/ CAIXA COL CBQ 3/45 63A IP54 A500L550	25.50 €

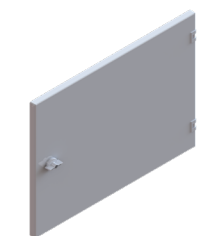

EIB 2630085

CAIXAS DE COLUNA ACESSÓRIOS PLATINES

REFERÊNCIA	DESCRIÇÃO	PREÇO
EIB 2630066	PLATINE P/ CAIXA COL CAD 1/25 32A A350L400	13.90 €
EIB 2630067	PLATINE P/ CAIXA COL CAQ 3/45 32A A450L400	17.40 €
EIB 2630068	PLATINE P/ CAIXA COL CBD 1/25 63A A400L550	20.90 €
EIB 2630069	PLATINE P/ CAIXA COL CBQ 3/45 63A A500L550	25.50 €

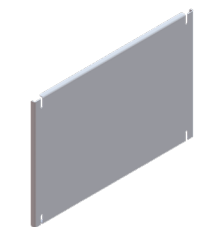

EIB 2630068

CAIXAS DE COLUNA ACESSÓRIOS AROS

REFERÊNCIA	DESCRIÇÃO	PREÇO
EIB 2630054	ARO REMATE P/ CAIXA COL CAD 1/25 32A A350L400	38.30 €
EIB 2630055	ARO REMATE P/ CAIXA COL CAQ 3/45 32A A450L400	40.40 €
EIB 2630056	ARO REMATE P/ CAIXA COL CBD 1/25 63A A400L550	43.00 €
EIB 2630057	ARO REMATE P/ CAIXA COL CBQ 3/45 63A A500L550	45.60 €



EIB 2630056

CAIXAS DE CONTADOR COM PORTA IP43, IK09 *

REFERÊNCIA	DESCRIÇÃO	PREÇO
EIB 1650019	CAIXA CONT T1 IP43 IK09 400X250X190	55.60 €
EIB 1650020	CAIXA CONT T2 IP43 IK09 400X500X190	111.10 €
EIB 1650021	CAIXA CONT T3 IP43 IK09 400X750X190	166.60 €
EIB 1650022	CAIXA CONT T4 IP43 IK09 400X1000X190	222.10 €

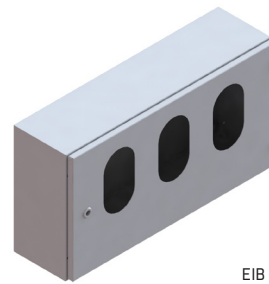

EIB 1650021

CAIXAS DE CONTADOR COM PORTA IP54, IK09 *

REFERÊNCIA	DESCRIÇÃO	PREÇO
EIB 1650023	CAIXA CONT T1 IP54 IK09 400X250X190	60.10 €
EIB 1650024	CAIXA CONT T2 IP54 IK09 400X500X190	116.70 €
EIB 1650025	CAIXA CONT T3 IP54 IK09 400X750X190	173.40 €
EIB 1650026	CAIXA CONT T4 IP54 IK09 400X1000X190	227.80 €

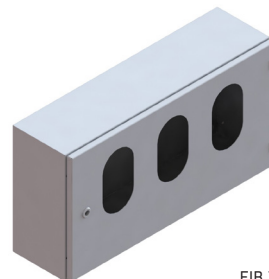

EIB 1650025

CAIXAS DE CONTADOR COM PORTA IP66, IK10 *

REFERÊNCIA	DESCRIÇÃO	PREÇO
EIB 1650027	CAIXA CONT T1 IP66 IK10 400X250X190	90.00 €
EIB 1650028	CAIXA CONT T2 IP66 IK10 400X500X190	179.80 €
EIB 1650029	CAIXA CONT T3 IP66 IK10 400X750X190	269.50 €
EIB 1650030	CAIXA CONT T4 IP66 IK10 400X1000X190	359.40 €

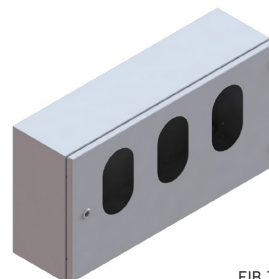

EIB 1650029

CAIXAS DE CONTADOR E LIMITADOR "EDP" COM PORTA IP43, IK09 *

REFERÊNCIA	DESCRIÇÃO	PREÇO
EIB 1650015	CAIXA CONT LIM SALIENTE IP43 IK09 417X400X260	149.60 €
EIB 1650016	CAIXA CONT LIM C/ ARO REMATE IP43 IK09 417X400X260 C/ ARO	191.50 €



EIB 1650015

CAIXAS DE CONTADOR E LIMITADOR "EDP" COM PORTA IP54, IK09 *

REFERÊNCIA	DESCRIÇÃO	PREÇO
EIB 1650017	CAIXA CONT LIM SALIENTE IP54 IK09 417X400X260	154.10 €
EIB 1650018	CAIXA CONT LIM C/ ARO REMATE IP54 IK09 417X400X260	191.50 €



EIB 1650017

CAIXAS DE CONTADOR E LIMITADOR "EDP" COM PORTA IP66, IK10 *

REFERÊNCIA	DESCRIÇÃO	PREÇO
EIB 1650031	CAIXA CONT LIM SALIENTE IP66 IK10 417X400X260	202.70 €
EIB 1650032	CAIXA CONT LIM C/ ARO REMATE IP66 IK10 417X400X260	253.80 €



EIB 1650031

* Caixas constituídas por: caixa base e porta.

CALHAS CAMINHO DE CABOS REFORÇADAS (AÇO GALVANIZADO) *

REFERÊNCIA	DESCRIÇÃO	PREÇO
EIB 2160001	CALHA CAM CAB REF 50X25	3.90 €/M
EIB 2160002	CALHA CAM CAB REF 75X25	4.50 €/M
EIB 2160003	CALHA CAM CAB REF 100X25	5.10 €/M
EIB 2160004	CALHA CAM CAB REF 150X25	7.50 €/M
EIB 2160005	CALHA CAM CAB REF 200X25	8.80 €/M
EIB 2160006	CALHA CAM CAB REF 250X25	10.20 €/M
EIB 2160007	CALHA CAM CAB REF 300X25	11.80 €/M
EIB 2160008	CALHA CAM CAB REF 350X25	14.30 €/M
EIB 2160009	CALHA CAM CAB REF 400X25	15.80 €/M
EIB 2160010	CALHA CAM CAB REF 450X25	17.50 €/M
EIB 2160011	CALHA CAM CAB REF 500X25	19.00 €/M
EIB 2160012	CALHA CAM CAB REF 550X25	23.50 €/M
EIB 2160013	CALHA CAM CAB REF 600X25	25.40 €/M
EIB 2160014	CALHA CAM CAB REF 650X25	28.70 €/M
EIB 2160015	CALHA CAM CAB REF 50X50	5.10 €/M
EIB 2160016	CALHA CAM CAB REF 75X50	5.60 €/M
EIB 2160017	CALHA CAM CAB REF 100X50	7.50 €/M
EIB 2160018	CALHA CAM CAB REF 150X50	8.80 €/M
EIB 2160019	CALHA CAM CAB REF 200X50	10.20 €/M
EIB 2160020	CALHA CAM CAB REF 250X50	11.80 €/M
EIB 2160021	CALHA CAM CAB REF 300X50	14.30 €/M
EIB 2160022	CALHA CAM CAB REF 350X50	15.80 €/M
EIB 2160023	CALHA CAM CAB REF 400X50	17.50 €/M
EIB 2160024	CALHA CAM CAB REF 450X50	19.00 €/M
EIB 2160025	CALHA CAM CAB REF 500X50	23.50 €/M
EIB 2160026	CALHA CAM CAB REF 550X50	25.40 €/M
EIB 2160027	CALHA CAM CAB REF 600X50	28.70 €/M
EIB 2160028	CALHA CAM CAB REF 650X50	29.10 €/M

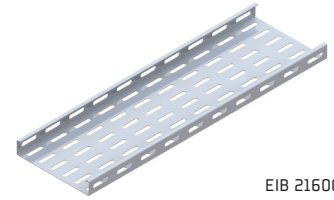

EIB 2160004

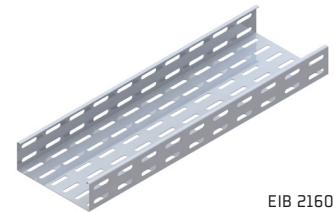

EIB 2160018

CALHAS CAMINHO DE CABOS REFORÇADAS (AÇO GALVANIZADO) *
ACESSÓRIOS
TAMPAS

REFERÊNCIA	DESCRIÇÃO	PREÇO
EIB 2160031	TAMPA P/ CALHA CAM CAB REF L50	2.30 €/M
EIB 2160032	TAMPA P/ CALHA CAM CAB REF L75	3.10 €/M
EIB 2160033	TAMPA P/ CALHA CAM CAB REF L100	3.80 €/M
EIB 2160034	TAMPA P/ CALHA CAM CAB REF L150	6.10 €/M
EIB 2160035	TAMPA P/ CALHA CAM CAB REF L200	7.70 €/M
EIB 2160036	TAMPA P/ CALHA CAM CAB REF L250	9.50 €/M
EIB 2160037	TAMPA P/ CALHA CAM CAB REF L300	11.00 €/M
EIB 2160038	TAMPA P/ CALHA CAM CAB REF L350	12.50 €/M
EIB 2160039	TAMPA P/ CALHA CAM CAB REF L400	13.90 €/M
EIB 2160040	TAMPA P/ CALHA CAM CAB REF L450	15.40 €/M
EIB 2160041	TAMPA P/ CALHA CAM CAB REF L500	16.90 €/M
EIB 2160042	TAMPA P/ CALHA CAM CAB REF L550	22.00 €/M
EIB 2160043	TAMPA P/ CALHA CAM CAB REF L600	23.60 €/M
EIB 2160044	TAMPA P/ CALHA CAM CAB REF L650	25.60 €/M



EIB 2160034

* As calhas caminho de cabos reforçadas são dotadas de uma nova aba, não cortante, para maior segurança de cabos e pessoas.

As calhas e tampas são fornecidas com 2.5 metros de comprimento.

Os acessórios da Calha Caminho de Cabos Reforçada são iguais aos da Calha Caminho de Cabos, com a exceção das tampas e das uniões.

Todos os produtos (Calhas Caminho de Cabos e acessórios) têm a possibilidade de ser pintados ou fabricados noutra tipo de matéria-prima, estando o seu preço sujeito a uma análise do nosso Departamento Comercial.

CALHAS CAMINHO DE CABOS (AÇO GALVANIZADO) *

REFERÊNCIA	DESCRIÇÃO	PREÇO
EIB 1160001	CALHA CAM CAB 50X25	3.40 €/M
EIB 1160002	CALHA CAM CAB 75X25	4.10 €/M
EIB 1160003	CALHA CAM CAB 100X25	4.50 €/M
EIB 1160004	CALHA CAM CAB 150X25	6.70 €/M
EIB 1160005	CALHA CAM CAB 200X25	7.90 €/M
EIB 1160006	CALHA CAM CAB 250X25	9.30 €/M
EIB 1160007	CALHA CAM CAB 300X25	10.70 €/M
EIB 1160008	CALHA CAM CAB 350X25	12.90 €/M
EIB 1160009	CALHA CAM CAB 400X25	14.30 €/M
EIB 1160010	CALHA CAM CAB 450X25	15.70 €/M
EIB 1160011	CALHA CAM CAB 500X25	17.00 €/M
EIB 1160012	CALHA CAM CAB 550X25	21.30 €/M
EIB 1160013	CALHA CAM CAB 600X25	22.90 €/M
EIB 1160014	CALHA CAM CAB 650X25	25.80 €/M
EIB 1160015	CALHA CAM CAB 50X50	4.50 €/M
EIB 1160016	CALHA CAM CAB 75X50	5.20 €/M
EIB 1160017	CALHA CAM CAB 100X50	6.70 €/M
EIB 1160018	CALHA CAM CAB 150X50	7.90 €/M
EIB 1160019	CALHA CAM CAB 200X50	9.30 €/M
EIB 1160020	CALHA CAM CAB 250X50	10.70 €/M
EIB 1160021	CALHA CAM CAB 300X50	12.90 €/M
EIB 1160022	CALHA CAM CAB 350X50	14.30 €/M
EIB 1160023	CALHA CAM CAB 400X50	15.70 €/M
EIB 1160024	CALHA CAM CAB 450X50	17.00 €/M
EIB 1160025	CALHA CAM CAB 500X50	21.30 €/M
EIB 1160026	CALHA CAM CAB 550X50	22.90 €/M
EIB 1160027	CALHA CAM CAB 600X50	25.80 €/M
EIB 1160028	CALHA CAM CAB 650X50	26.10 €/M



EIB 1160004

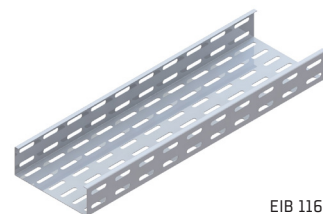

EIB 1160018

CALHAS CAMINHO DE CABOS (AÇO GALVANIZADO) *
ACESSÓRIOS
TAMPAS

REFERÊNCIA	DESCRIÇÃO	PREÇO
EIB 1160029	TAMPA P/ CALHA CAM CAB L50	2.10 €/M
EIB 1160030	TAMPA P/ CALHA CAM CAB L75	2.80 €/M
EIB 1160031	TAMPA P/ CALHA CAM CAB L100	3.30 €/M
EIB 1160032	TAMPA P/ CALHA CAM CAB L150	5.50 €/M
EIB 1160033	TAMPA P/ CALHA CAM CAB L200	7.10 €/M
EIB 1160034	TAMPA P/ CALHA CAM CAB L250	8.60 €/M
EIB 1160035	TAMPA P/ CALHA CAM CAB L300	9.90 €/M
EIB 1160036	TAMPA P/ CALHA CAM CAB L350	11.30 €/M
EIB 1160037	TAMPA P/ CALHA CAM CAB L400	12.80 €/M
EIB 1160038	TAMPA P/ CALHA CAM CAB L450	13.50 €/M
EIB 1160039	TAMPA P/ CALHA CAM CAB L500	15.60 €/M
EIB 1160040	TAMPA P/ CALHA CAM CAB L550	18.10 €/M
EIB 1160041	TAMPA P/ CALHA CAM CAB L600	20.20 €/M
EIB 1160042	TAMPA P/ CALHA CAM CAB L650	23.10 €/M



EIB 1160032

* As calhas e tampas são fornecidas com 2.5 metros de comprimento.

CALHAS CAMINHO DE CABOS (AÇO GALVANIZADO) ACESSÓRIOS CURVAS PLANAS 90º

REFERÊNCIA	DESCRIÇÃO	PREÇO
EIB 1160043	CURVA 90 P/ CALHA CAM CAB L50A25	5.10 €
EIB 1160044	CURVA 90 P/ CALHA CAM CAB L75A25	6.30 €
EIB 1160045	CURVA 90 P/ CALHA CAM CAB L100A25	6.40 €
EIB 1160046	CURVA 90 P/ CALHA CAM CAB L150A25	9.40 €
EIB 1160047	CURVA 90 P/ CALHA CAM CAB L200A25	12.10 €
EIB 1160048	CURVA 90 P/ CALHA CAM CAB L250A25	14.30 €
EIB 1160049	CURVA 90 P/ CALHA CAM CAB L300A25	18.10 €
EIB 1160050	CURVA 90 P/ CALHA CAM CAB L350A25	22.50 €
EIB 1160051	CURVA 90 P/ CALHA CAM CAB L400A25	26.00 €
EIB 1160052	CURVA 90 P/ CALHA CAM CAB L450A25	28.40 €
EIB 1160053	CURVA 90 P/ CALHA CAM CAB L500A25	30.90 €
EIB 1160054	CURVA 90 P/ CALHA CAM CAB L550A25	33.80 €
EIB 1160055	CURVA 90 P/ CALHA CAM CAB L600A25	36.60 €
EIB 1160056	CURVA 90 P/ CALHA CAM CAB L650A25	39.60 €
EIB 1160057	CURVA 90 P/ CALHA CAM CAB L50A50	7.60 €
EIB 1160058	CURVA 90 P/ CALHA CAM CAB L75A50	8.00 €
EIB 1160059	CURVA 90 P/ CALHA CAM CAB L100A50	8.50 €
EIB 1160060	CURVA 90 P/ CALHA CAM CAB L150A50	11.50 €
EIB 1160061	CURVA 90 P/ CALHA CAM CAB L200A50	13.50 €
EIB 1160062	CURVA 90 P/ CALHA CAM CAB L250A50	15.70 €
EIB 1160063	CURVA 90 P/ CALHA CAM CAB L300A50	17.80 €
EIB 1160064	CURVA 90 P/ CALHA CAM CAB L350A50	24.40 €
EIB 1160065	CURVA 90 P/ CALHA CAM CAB L400A50	26.80 €
EIB 1160066	CURVA 90 P/ CALHA CAM CAB L450A50	29.80 €
EIB 1160067	CURVA 90 P/ CALHA CAM CAB L500A50	32.70 €
EIB 1160068	CURVA 90 P/ CALHA CAM CAB L550A50	35.90 €
EIB 1160069	CURVA 90 P/ CALHA CAM CAB L600A50	38.60 €
EIB 1160742	CURVA 90 P/ CALHA CAM CAB L650A50	40.80 €

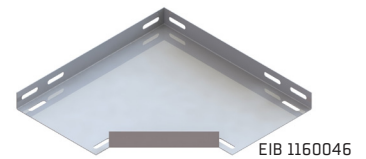

CALHAS CAMINHO DE CABOS (AÇO GALVANIZADO) ACESSÓRIOS TAMPAS PARA CURVAS PLANAS 90º

REFERÊNCIA	DESCRIÇÃO	PREÇO
EIB 1160700	TAMPA P/ CURVA 90 P/ CALHA CAM CAB L50	5.00 €
EIB 1160701	TAMPA P/ CURVA 90 P/ CALHA CAM CAB L75	5.80 €
EIB 1160702	TAMPA P/ CURVA 90 P/ CALHA CAM CAB L100	6.30 €
EIB 1160703	TAMPA P/ CURVA 90 P/ CALHA CAM CAB L150	9.10 €
EIB 1160704	TAMPA P/ CURVA 90 P/ CALHA CAM CAB L200	11.30 €
EIB 1160705	TAMPA P/ CURVA 90 P/ CALHA CAM CAB L250	13.90 €
EIB 1160706	TAMPA P/ CURVA 90 P/ CALHA CAM CAB L300	16.60 €
EIB 1160707	TAMPA P/ CURVA 90 P/ CALHA CAM CAB L350	18.50 €
EIB 1160708	TAMPA P/ CURVA 90 P/ CALHA CAM CAB L400	20.20 €
EIB 1160709	TAMPA P/ CURVA 90 P/ CALHA CAM CAB L450	22.10 €
EIB 1160710	TAMPA P/ CURVA 90 P/ CALHA CAM CAB L500	23.80 €
EIB 1160711	TAMPA P/ CURVA 90 P/ CALHA CAM CAB L550	24.60 €
EIB 1160712	TAMPA P/ CURVA 90 P/ CALHA CAM CAB L600	26.90 €
EIB 1160713	TAMPA P/ CURVA 90 P/ CALHA CAM CAB L650	29.40 €

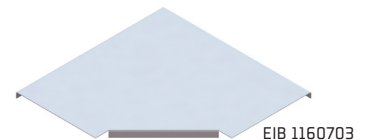

CALHAS CAMINHO DE CABOS (AÇO GALVANIZADO) ACESSÓRIOS DERIVAÇÕES EM "T"

REFERÊNCIA	DESCRIÇÃO	PREÇO
EIB 1160070	DERIVAÇÃO "T" P/ CALHA CAM CAB L50A25	6.30 €
EIB 1160071	DERIVAÇÃO "T" P/ CALHA CAM CAB L75A25	7.60 €
EIB 1160072	DERIVAÇÃO "T" P/ CALHA CAM CAB L100A25	8.70 €
EIB 1160073	DERIVAÇÃO "T" P/ CALHA CAM CAB L150A25	11.30 €
EIB 1160074	DERIVAÇÃO "T" P/ CALHA CAM CAB L200A25	14.50 €
EIB 1160075	DERIVAÇÃO "T" P/ CALHA CAM CAB L250A25	16.90 €
EIB 1160076	DERIVAÇÃO "T" P/ CALHA CAM CAB L300A25	21.60 €
EIB 1160077	DERIVAÇÃO "T" P/ CALHA CAM CAB L350A25	27.10 €
EIB 1160078	DERIVAÇÃO "T" P/ CALHA CAM CAB L400A25	31.20 €
EIB 1160079	DERIVAÇÃO "T" P/ CALHA CAM CAB L450A25	34.20 €
EIB 1160080	DERIVAÇÃO "T" P/ CALHA CAM CAB L500A25	35.90 €
EIB 1160081	DERIVAÇÃO "T" P/ CALHA CAM CAB L550A25	40.30 €
EIB 1160082	DERIVAÇÃO "T" P/ CALHA CAM CAB L600A25	42.90 €
EIB 1160083	DERIVAÇÃO "T" P/ CALHA CAM CAB L650A25	45.90 €
EIB 1160084	DERIVAÇÃO "T" P/ CALHA CAM CAB L50A50	9.10 €
EIB 1160085	DERIVAÇÃO "T" P/ CALHA CAM CAB L75A50	9.70 €
EIB 1160086	DERIVAÇÃO "T" P/ CALHA CAM CAB L100A50	10.00 €
EIB 1160087	DERIVAÇÃO "T" P/ CALHA CAM CAB L150A50	11.60 €
EIB 1160088	DERIVAÇÃO "T" P/ CALHA CAM CAB L200A50	16.30 €
EIB 1160089	DERIVAÇÃO "T" P/ CALHA CAM CAB L250A50	18.90 €
EIB 1160090	DERIVAÇÃO "T" P/ CALHA CAM CAB L300A50	23.20 €
EIB 1160091	DERIVAÇÃO "T" P/ CALHA CAM CAB L350A50	29.10 €
EIB 1160092	DERIVAÇÃO "T" P/ CALHA CAM CAB L400A50	32.30 €
EIB 1160093	DERIVAÇÃO "T" P/ CALHA CAM CAB L450A50	35.20 €
EIB 1160094	DERIVAÇÃO "T" P/ CALHA CAM CAB L500A50	38.10 €
EIB 1160095	DERIVAÇÃO "T" P/ CALHA CAM CAB L550A50	41.20 €
EIB 1160096	DERIVAÇÃO "T" P/ CALHA CAM CAB L600A50	43.90 €
EIB 1160743	DERIVAÇÃO "T" P/ CALHA CAM CAB L650A50	46.50 €

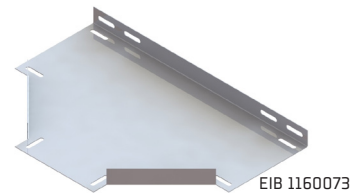

EIB 1160073

CALHAS CAMINHO DE CABOS (AÇO GALVANIZADO) ACESSÓRIOS TAMPAS PARA DERIVAÇÕES EM "T"

REFERÊNCIA	DESCRIÇÃO	PREÇO
EIB 1160714	TAMPA P/ DERIVAÇÃO "T" P/ CALHA CAM CAB L50	6.20 €
EIB 1160715	TAMPA P/ DERIVAÇÃO "T" P/ CALHA CAM CAB L75	7.20 €
EIB 1160716	TAMPA P/ DERIVAÇÃO "T" P/ CALHA CAM CAB L100	8.30 €
EIB 1160717	TAMPA P/ DERIVAÇÃO "T" P/ CALHA CAM CAB L150	10.30 €
EIB 1160718	TAMPA P/ DERIVAÇÃO "T" P/ CALHA CAM CAB L200	13.90 €
EIB 1160719	TAMPA P/ DERIVAÇÃO "T" P/ CALHA CAM CAB L250	16.50 €
EIB 1160720	TAMPA P/ DERIVAÇÃO "T" P/ CALHA CAM CAB L300	19.90 €
EIB 1160721	TAMPA P/ DERIVAÇÃO "T" P/ CALHA CAM CAB L350	22.70 €
EIB 1160722	TAMPA P/ DERIVAÇÃO "T" P/ CALHA CAM CAB L400	25.50 €
EIB 1160723	TAMPA P/ DERIVAÇÃO "T" P/ CALHA CAM CAB L450	28.20 €
EIB 1160724	TAMPA P/ DERIVAÇÃO "T" P/ CALHA CAM CAB L500	30.90 €
EIB 1160725	TAMPA P/ DERIVAÇÃO "T" P/ CALHA CAM CAB L550	33.70 €
EIB 1160726	TAMPA P/ DERIVAÇÃO "T" P/ CALHA CAM CAB L600	36.50 €
EIB 1160727	TAMPA P/ DERIVAÇÃO "T" P/ CALHA CAM CAB L650	39.20 €

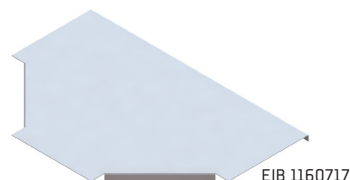

EIB 1160717

CALHAS CAMINHO DE CABOS (AÇO GALVANIZADO) ACESSÓRIOS DERIVAÇÕES EM "CRUZ"

REFERÊNCIA	DESCRIÇÃO	PREÇO
EIB 1160097	DERIVAÇÃO "CRUZ" P/ CALHA CAM CAB L50A25	7.20 €
EIB 1160098	DERIVAÇÃO "CRUZ" P/ CALHA CAM CAB L75A25	8.50 €
EIB 1160099	DERIVAÇÃO "CRUZ" P/ CALHA CAM CAB L100A25	9.90 €
EIB 1160100	DERIVAÇÃO "CRUZ" P/ CALHA CAM CAB L150A25	13.10 €
EIB 1160101	DERIVAÇÃO "CRUZ" P/ CALHA CAM CAB L200A25	16.60 €
EIB 1160102	DERIVAÇÃO "CRUZ" P/ CALHA CAM CAB L250A25	19.30 €
EIB 1160103	DERIVAÇÃO "CRUZ" P/ CALHA CAM CAB L300A25	24.70 €
EIB 1160104	DERIVAÇÃO "CRUZ" P/ CALHA CAM CAB L350A25	31.20 €
EIB 1160105	DERIVAÇÃO "CRUZ" P/ CALHA CAM CAB L400A25	35.70 €
EIB 1160106	DERIVAÇÃO "CRUZ" P/ CALHA CAM CAB L450A25	39.10 €
EIB 1160107	DERIVAÇÃO "CRUZ" P/ CALHA CAM CAB L500A25	41.90 €
EIB 1160108	DERIVAÇÃO "CRUZ" P/ CALHA CAM CAB L550A25	45.00 €
EIB 1160109	DERIVAÇÃO "CRUZ" P/ CALHA CAM CAB L600A25	47.80 €
EIB 1160110	DERIVAÇÃO "CRUZ" P/ CALHA CAM CAB L650A25	50.70 €
EIB 1160111	DERIVAÇÃO "CRUZ" P/ CALHA CAM CAB L50A50	10.60 €
EIB 1160112	DERIVAÇÃO "CRUZ" P/ CALHA CAM CAB L75A50	11.20 €
EIB 1160113	DERIVAÇÃO "CRUZ" P/ CALHA CAM CAB L100A50	11.70 €
EIB 1160114	DERIVAÇÃO "CRUZ" P/ CALHA CAM CAB L150A50	14.50 €
EIB 1160115	DERIVAÇÃO "CRUZ" P/ CALHA CAM CAB L200A50	18.70 €
EIB 1160116	DERIVAÇÃO "CRUZ" P/ CALHA CAM CAB L250A50	21.60 €
EIB 1160117	DERIVAÇÃO "CRUZ" P/ CALHA CAM CAB L300A50	26.80 €
EIB 1160118	DERIVAÇÃO "CRUZ" P/ CALHA CAM CAB L350A50	33.40 €
EIB 1160119	DERIVAÇÃO "CRUZ" P/ CALHA CAM CAB L400A50	37.00 €
EIB 1160120	DERIVAÇÃO "CRUZ" P/ CALHA CAM CAB L450A50	40.20 €
EIB 1160121	DERIVAÇÃO "CRUZ" P/ CALHA CAM CAB L500A50	43.10 €
EIB 1160122	DERIVAÇÃO "CRUZ" P/ CALHA CAM CAB L550A50	46.40 €
EIB 1160123	DERIVAÇÃO "CRUZ" P/ CALHA CAM CAB L600A50	49.30 €
EIB 1160744	DERIVAÇÃO "CRUZ" P/ CALHA CAM CAB L650A50	51.00 €

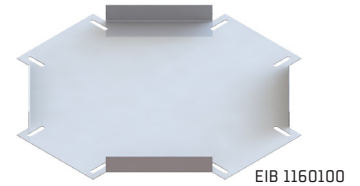

CALHAS CAMINHO DE CABOS (AÇO GALVANIZADO) ACESSÓRIOS TAMPAS PARA DERIVAÇÕES EM "CRUZ"

REFERÊNCIA	DESCRIÇÃO	PREÇO
EIB 1160728	TAMPA P/ DERIVAÇÃO "CRUZ" P/ CALHA CAM CAB L50	6.70 €
EIB 1160729	TAMPA P/ DERIVAÇÃO "CRUZ" P/ CALHA CAM CAB L75	8.30 €
EIB 1160730	TAMPA P/ DERIVAÇÃO "CRUZ" P/ CALHA CAM CAB L100	9.80 €
EIB 1160731	TAMPA P/ DERIVAÇÃO "CRUZ" P/ CALHA CAM CAB L150	12.90 €
EIB 1160732	TAMPA P/ DERIVAÇÃO "CRUZ" P/ CALHA CAM CAB L200	16.50 €
EIB 1160733	TAMPA P/ DERIVAÇÃO "CRUZ" P/ CALHA CAM CAB L250	19.00 €
EIB 1160734	TAMPA P/ DERIVAÇÃO "CRUZ" P/ CALHA CAM CAB L300	21.90 €
EIB 1160735	TAMPA P/ DERIVAÇÃO "CRUZ" P/ CALHA CAM CAB L350	24.60 €
EIB 1160736	TAMPA P/ DERIVAÇÃO "CRUZ" P/ CALHA CAM CAB L400	27.20 €
EIB 1160737	TAMPA P/ DERIVAÇÃO "CRUZ" P/ CALHA CAM CAB L450	30.00 €
EIB 1160738	TAMPA P/ DERIVAÇÃO "CRUZ" P/ CALHA CAM CAB L500	33.10 €
EIB 1160739	TAMPA P/ DERIVAÇÃO "CRUZ" P/ CALHA CAM CAB L550	36.10 €
EIB 1160740	TAMPA P/ DERIVAÇÃO "CRUZ" P/ CALHA CAM CAB L600	38.60 €
EIB 1160741	TAMPA P/ DERIVAÇÃO "CRUZ" P/ CALHA CAM CAB L650	41.70 €

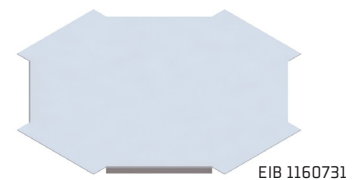

CALHAS CAMINHO DE CABOS (AÇO GALVANIZADO)

ACESSÓRIOS

TOPOS

REFERÊNCIA	DESCRIÇÃO	PREÇO
EIB 1160745	TOPO P/ CALHA CAM CAB L50A25	1.20 €
EIB 1160746	TOPO P/ CALHA CAM CAB L75A25	1.40 €
EIB 1160747	TOPO P/ CALHA CAM CAB L100A25	1.40 €
EIB 1160748	TOPO P/ CALHA CAM CAB L150A25	1.50 €
EIB 1160749	TOPO P/ CALHA CAM CAB L200A25	1.60 €
EIB 1160750	TOPO P/ CALHA CAM CAB L250A25	1.70 €
EIB 1160751	TOPO P/ CALHA CAM CAB L300A25	1.80 €
EIB 1160752	TOPO P/ CALHA CAM CAB L350A25	1.90 €
EIB 1160753	TOPO P/ CALHA CAM CAB L400A25	2.00 €
EIB 1160754	TOPO P/ CALHA CAM CAB L450A25	2.10 €
EIB 1160755	TOPO P/ CALHA CAM CAB L500A25	2.20 €
EIB 1160756	TOPO P/ CALHA CAM CAB L550A25	2.30 €
EIB 1160757	TOPO P/ CALHA CAM CAB L600A25	2.50 €
EIB 1160758	TOPO P/ CALHA CAM CAB L650A25	2.60 €
EIB 1160759	TOPO P/ CALHA CAM CAB L50A50	1.60 €
EIB 1160760	TOPO P/ CALHA CAM CAB L75A50	1.60 €
EIB 1160761	TOPO P/ CALHA CAM CAB L100A50	1.70 €
EIB 1160762	TOPO P/ CALHA CAM CAB L150A50	1.80 €
EIB 1160763	TOPO P/ CALHA CAM CAB L200A50	1.90 €
EIB 1160764	TOPO P/ CALHA CAM CAB L250A50	2.00 €
EIB 1160765	TOPO P/ CALHA CAM CAB L300A50	2.10 €
EIB 1160766	TOPO P/ CALHA CAM CAB L350A50	2.20 €
EIB 1160767	TOPO P/ CALHA CAM CAB L400A50	2.30 €
EIB 1160768	TOPO P/ CALHA CAM CAB L450A50	2.50 €
EIB 1160769	TOPO P/ CALHA CAM CAB L500A50	2.60 €
EIB 1160770	TOPO P/ CALHA CAM CAB L550A50	2.70 €
EIB 1160771	TOPO P/ CALHA CAM CAB L600A50	2.80 €
EIB 1160772	TOPO P/ CALHA CAM CAB L650A50	2.90 €

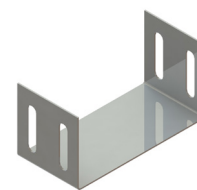

EIB 1160748

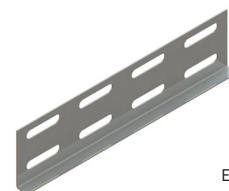

EIB 2160030



EIB 1160147

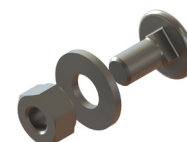

EIB 1160149

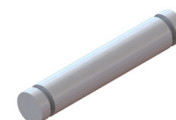

EIB 1160150



EIB 1160151



EIB 1160154

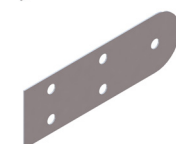

EIB 1160153

CALHAS CAMINHO DE CABOS (AÇO GALVANIZADO)

ACESSÓRIOS

DIVERSIFICADOS

REFERÊNCIA	DESCRIÇÃO	PREÇO
EIB 2160029	UNIÃO P/ CALHA CAM CAB REF A25	1.10 €
EIB 2160030	UNIÃO P/ CALHA CAM CAB REF A50	1.20 €
EIB 1160146	UNIÃO P/ CALHA CAM CAB A25	1.10 €
EIB 1160147	UNIÃO P/ CALHA CAM CAB A50	1.20 €
EIB 1160149	PARAFUSO ANILHA FÊMEA P/ CALHA CAM CAB	0.50 € ¹
EIB 1160150	VEIO P/ CALHA CAM CAB	0.60 €
EIB 1160151	SUPORTE CAIXA 620 P/ CALHA CAM CAB	2.70 €
EIB 1160154	UNIÃO ARTICULADA P/ CALHA CAM CAB A25	2.80 €
EIB 1160153	UNIÃO ARTICULADA P/ CALHA CAM CAB A50	3.20 €
EIB 1160135	SUPORTE DE PAREDE P/ CONSOLA P/ CALHA CAM CAB	3.40 €/M ²

*1 Preço Unitário. Os parafusos, anilhas e fêmeas são vendidos em caixas de 200 unidades.

*2 O suporte de parede para consola é fornecido com 2 metros de comprimento.

CALHAS CAMINHO DE CABOS (AÇO GALVANIZADO) ACESSÓRIOS CONSOLAS *

REFERÊNCIA	DESCRIÇÃO	PREÇO
EIB 1160124	CONSOLA P/ CALHA CAM CAB L50-150	3.30 €
EIB 1160125	CONSOLA P/ CALHA CAM CAB L200-250	4.20 €
EIB 1160126	CONSOLA P/ CALHA CAM CAB L300-400	5.40 €

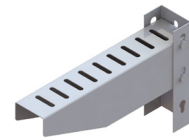

EIB 1160125

CALHAS CAMINHO DE CABOS (AÇO GALVANIZADO) ACESSÓRIOS CONSOLA REFORÇADA *

REFERÊNCIA	DESCRIÇÃO	PREÇO
EIB 1160127	CONSOLA REF P/ CALHA CAM CAB L450-600	11.30 €

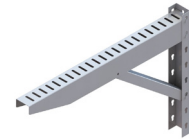

EIB 1160127

CALHAS CAMINHO DE CABOS (AÇO GALVANIZADO) ACESSÓRIOS CONSOLAS LINEARES

REFERÊNCIA	DESCRIÇÃO	PREÇO
EIB 1160128	CONSOLA LIN P/ CALHA CAM CAB L400	4.80 €
EIB 1160129	CONSOLA LIN P/ CALHA CAM CAB L500	6.30 €
EIB 1160130	CONSOLA LIN P/ CALHA CAM CAB L600	7.70 €
EIB 1160131	CONSOLA LIN P/ CALHA CAM CAB L700	10.50 €
EIB 1160132	CONSOLA LIN P/ CALHA CAM CAB L800	10.70 €
EIB 1160133	CONSOLA LIN P/ CALHA CAM CAB L900	12.10 €
EIB 1160134	CONSOLA LIN P/ CALHA CAM CAB L1000	13.50 €

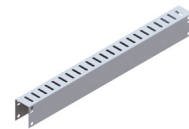

EIB 1160130

CALHAS CAMINHO DE CABOS (AÇO GALVANIZADO) ACESSÓRIOS SUSPENSÕES

REFERÊNCIA	DESCRIÇÃO	PREÇO
EIB 1160136	SUSPENSÃO P/ CALHA CAM CAB L50	1.60 €
EIB 1160137	SUSPENSÃO P/ CALHA CAM CAB L75	2.90 €
EIB 1160138	SUSPENSÃO P/ CALHA CAM CAB L100	4.20 €
EIB 1160139	SUSPENSÃO P/ CALHA CAM CAB L150	5.50 €
EIB 1160140	SUSPENSÃO P/ CALHA CAM CAB L200	6.70 €
EIB 1160141	SUSPENSÃO P/ CALHA CAM CAB L250	8.00 €
EIB 1160142	SUSPENSÃO P/ CALHA CAM CAB L300	9.50 €
EIB 1160143	SUSPENSÃO P/ CALHA CAM CAB L350	10.80 €
EIB 1160144	SUSPENSÃO P/ CALHA CAM CAB L400	12.10 €
EIB 2160177	SUSPENSÃO C/ 1 FURO P/ CALHA CAM CAB L50	1.60 €
EIB 2160178	SUSPENSÃO C/ 1 FURO P/ CALHA CAM CAB L75	2.90 €

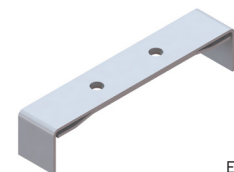

EIB 1160139

* Veias e parafusos vendidos separadamente.

CALHAS CAMINHO DE CABOS DE PAVIMENTO COM DUAS VIAS

REFERÊNCIA	DESCRIÇÃO	PREÇO
EIB 1160622	CALHA CAM CAB PAV 2V (110+90) 200X33	18.80 €/M
EIB 1160623	CALHA CAM CAB PAV 2V (160+90) 250X33	22.10 €/M
EIB 1160635	CALHA CAM CAB PAV 2V (260+90) 350X33	30.10 €/M

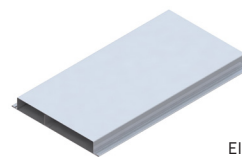

EIB 1160623

CALHAS CAMINHO DE CABOS DE PAVIMENTO COM TRÊS VIAS

REFERÊNCIA	DESCRIÇÃO	PREÇO
EIB 1160624	CALHA CAM CAB PAV 3V (110+90) 200X33	22.30 €/M
EIB 1160625	CALHA CAM CAB PAV 3V (160+90) 250X33	25.40 €/M
EIB 1160626	CALHA CAM CAB PAV 3V (260+90) 350X33	34.00 €/M

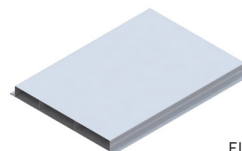

EIB 1160626

CALHAS CAMINHO DE CABOS DE PAVIMENTO ACESSÓRIOS UNIÕES

REFERÊNCIA	DESCRIÇÃO	PREÇO
EIB 1160627	UNIÃO P/ CALHA CAM CAB PAV L200A33	6.60 €
EIB 1160628	UNIÃO P/ CALHA CAM CAB PAV L250A33	6.70 €
EIB 1160629	UNIÃO P/ CALHA CAM CAB PAV L350A33	6.80 €

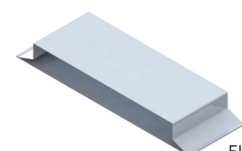

EIB 1160628

CALHAS CAMINHO DE CABOS DE PAVIMENTO ACESSÓRIOS TOPOS

REFERÊNCIA	DESCRIÇÃO	PREÇO
EIB 1160637	TOPO P/ CALHA CAM CAB PAV L200A33	1.60 €
EIB 1160638	TOPO P/ CALHA CAM CAB PAV L250A33	1.70 €
EIB 1160639	TOPO P/ CALHA CAM CAB PAV L350A33	1.90 €

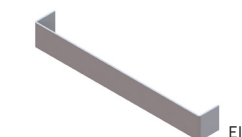

EIB 1160638

CALHAS CAMINHO DE CABOS DE PAVIMENTO ACESSÓRIOS CAIXA DE PAVIMENTO

REFERÊNCIA	DESCRIÇÃO	PREÇO
EIB 1160636	CAIXA PAVIMENTO L370C370	49.30 €

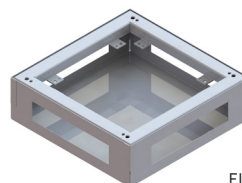

EIB 1160636

PERFIS METÁLICOS

REFERÊNCIA	DESCRIÇÃO	PREÇO
EIB 1190001	PERFIL MET P/ DISJUNTORES S/ RASGO C02D *1	2.92 €/M
EIB 1190002	PERFIL MET P/ DISJUNTORES C/ RASGO C02DF *1	3.03 €/M
EIB 1190003	PERFIL MET P/ BORNES S/ RASGO C02B *1	3.53 €/M
EIB 1190004	PERFIL MET P/ BORNES C/ RASGO C02BF *1	3.64 €/M
EIB 1190005	PERFIL MET P/ ESTRUTURAS S/ RASGO C02E *1	3.29 €/M
EIB 1190006	PERFIL MET P/ ESTRUTURAS C/ RASGO C02EF *1	3.40 €/M
EIB 1190007	PERFIL MET P/ ESTRUTURAS S/ RASGO C03E *1	4.01 €/M
EIB 1190008	PERFIL MET P/ ESTRUTURAS C/ RASGO C03EF *1	4.12 €/M
EIB 1190009	PERFIL MET P/ ESTRUTURAS S/ RASGO C04E *1	4.40 €/M
EIB 1190010	PERFIL MET P/ ESTRUTURAS C/ RASGO C04EF *1	4.76 €/M
EIB 1190011	PERFIL MET P/ DISJUNTORES S/ RASGO C02DG *2	2.31 €/M
EIB 1190012	PERFIL MET P/ DISJUNTORES C/ RASGO C02DFG *2	2.43 €/M
EIB 1190013	PERFIL MET P/ BORNES S/ RASGO C02BG *2	2.56 €/M
EIB 1190014	PERFIL MET P/ BORNES C/ RASGO C02BFG *2	2.81 €/M
EIB 1190015	PERFIL MET P/ ESTRUTURAS S/ RASGO C02EG *2	2.31 €/M
EIB 1190016	PERFIL MET P/ ESTRUTURAS C/ RASGO C02EFG *2	2.43 €/M
EIB 1190017	PERFIL MET P/ ESTRUTURAS S/ RASGO C03EG *2	2.67 €/M
EIB 1190018	PERFIL MET P/ ESTRUTURAS C/ RASGO C03EFG *2	2.91 €/M
EIB 1190019	PERFIL MET P/ ESTRUTURAS S/ RASGO C04EG *2	3.41 €/M
EIB 1190020	PERFIL MET P/ ESTRUTURAS C/ RASGO C04EFG *2	4.05 €/M
EIB 1190021	PERFIL INOX P/ DISJUNTORES S/ RASGO 35x7.5 C02DI *3	5.75 €/M
EIB 2190030	PERFIL MET PERFURADO C/ RASGO 23X23 C/ 100MM *1	0.71 €
EIB 2190031	PERFIL MET PERFURADO C/ RASGO 23X23 C/ 195MM *1	1.37 €
EIB 2190050	PERFIL MET PERFURADO C/ RASGO 23X23 C/ 225MM *1	1.58 €
EIB 2190032	PERFIL MET PERFURADO C/ RASGO 23X23 C/ 275MM *1	1.93 €
EIB 2190033	PERFIL MET PERFURADO C/ RASGO 23X23 C/ 325MM *1	2.28 €
EIB 2190034	PERFIL MET PERFURADO C/ RASGO 23X23 C/ 375MM *1	2.63 €
EIB 2190061	PERFIL MET PERFURADO C/ RASGO 23X23 C/ 450MM *1	3.16 €
EIB 2190051	PERFIL MET PERFURADO C/ RASGO 23X23 C/ 495MM *1	3.48 €
EIB 2190035	PERFIL MET PERFURADO C/ RASGO 23X23 C/ 500MM *1	3.51 €
EIB 2190042	PERFIL MET PERFURADO C/ RASGO 23X23 C/ 550MM *1	3.86 €
EIB 2190054	PERFIL MET PERFURADO C/ RASGO 23X23 C/ 650MM *1	4.56 €
EIB 2190036	PERFIL MET PERFURADO C/ RASGO 23X23 C/ 700MM *1	4.91 €
EIB 2190037	PERFIL MET PERFURADO C/ RASGO 23X23 C/ 750MM *1	5.26 €
EIB 2190038	PERFIL MET PERFURADO C/ RASGO 23X23 C/ 770MM *1	5.40 €
EIB 2190045	PERFIL MET PERFURADO C/ RASGO 23X23 C/ 795MM *1	5.57 €
EIB 2190046	PERFIL MET PERFURADO C/ RASGO 23X23 C/ 875MM *1	6.13 €
EIB 2190047	PERFIL MET PERFURADO C/ RASGO 23X23 C/ 995MM *1	6.98 €
EIB 2190052	PERFIL MET PERFURADO C/ RASGO 23X23 C/ 1095MM *1	7.68 €
EIB 2190053	PERFIL MET PERFURADO C/ RASGO 23X23 C/ 1445MM *1	10.12 €
EIB 2190039	PERFIL MET PERFURADO C/ RASGO 23X23 C/ 1695MM *1	11.88 €
EIB 2190040	PERFIL MET PERFURADO C/ RASGO 23X23 C/ 1895MM *1	13.27 €
EIB 2190048	PERFIL MET PERFURADO C/ RASGO 23X23 C/ 1995MM *1	13.97 €
EIB 2190041	PERFIL MET PERFURADO C/ RASGO 23X23 C/ 2095MM *1	14.68 €
EIB 2190057	PERFIL MET PERFURADO PRÉ GALV C/ RASGO 23X23 C/ 2095MM *4	11.33 €

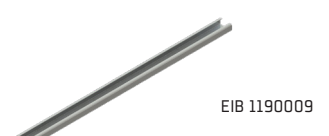
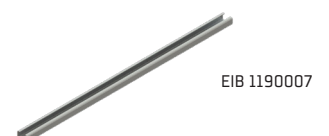
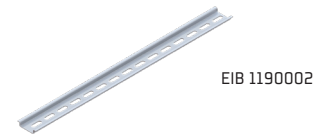
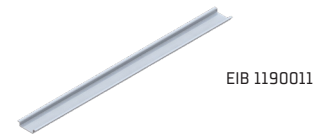

*1 Perfis em aço laminado a frio com posterior eletrozincagem.

*2 Perfis em aço zincado.

*3 Perfil em inox AISI 316.

*4 Perfil em aço galvanizado.

**PERFIS METÁLICOS
ACESSÓRIOS
DIVERSIFICADOS**

REFERÊNCIA	DESCRIÇÃO	PREÇO
EIB 1190025	PEÇA LOSANGO M5 P/ PERFIL MET P/ ESTRUTURAS	0.43 €
EIB 2190049	PEÇA QUADRADO 21 M4 P/ PERFIL MET P/ ESTRUTURAS	0.59 €
EIB 1190026	PEÇA QUADRADO 21 M5 P/ PERFIL MET P/ ESTRUTURAS	0.59 €
EIB 1190027	PEÇA QUADRADO 21 M6 P/ PERFIL MET P/ ESTRUTURAS	0.59 €
EIB 1190028	PEÇA QUADRADO 21 M8 P/ PERFIL MET P/ ESTRUTURAS	0.59 €



EIB 1190025



EIB 1190049



EIB – SOLUÇÕES À SUA MEDIDA

GPS: 41,3723°; -8,4388°

ELECTRO INSTALADORA DE BAIRRO, LDA

Av. Camilo Castelo Branco, nº 316

4765-011 Bairro – Vila Nova de Famalicão

Tel. +351 252 900 680 [Chamada para rede fixa nacional] Tlm. +351 962 739 545 [Chamada para rede móvel nacional]

eib@eiblda.pt :: <https://www.eiblda.pt>